



Castilla-La Mancha



**SERVICIO PROVINCIAL DE MEDIO NATURAL DE  
GUADALJARA**

# **PARQUE NATURAL DEL ALTO TAJO (PNAT) MEMORIA DE ACTIVIDADES 2025**





## INDICE

### **1- ACTUACIONES DE GESTIÓN**

#### **1.1.- ACTUACIONES DE CONSERVACIÓN Y DE RESTAURACIÓN PAISAJÍSTICA.**

- 1.1.1.- Actuaciones de restauración y seguimiento de actividades ligadas a la minería de caolín.
- 1.1.2.- Plan de Conservación del águila perdicera.
- 1.1.3.- Seguimiento de las poblaciones de alimoche y halcón peregrino en el PNAT.
- 1.1.4.- Proyecto de reintroducción del buitre negro en el PN del Alto Tajo y PN de la Serranía de Cuenca.
- 1.1.5.- Otras actuaciones de conservación contemplados como objetivo del PRUG y ejecutadas por otras entidades y con la colaboración y autorización del PNAT.

#### **1.2.- ACTUACIONES RELATIVAS A LA GESTIÓN DEL USO PÚBLICO, DIVULGACIÓN, INTERPRETACIÓN Y EDUCACIÓN AMBIENTAL.**

- 1.2.1.- Funcionamiento de los Centros de Interpretación del PNAT
- 1.2.2.- Perfil del Visitante del PNAT
- 1.2.3. Programa de actividades
- 1.2.4.- Elaboración e impresión de diversos materiales y recursos para la información y divulgación del Parque.
- 1.2.5.- Mejora y Mantenimiento de equipamiento e infraestructura de uso público y de gestión del ENP.
- 1.2.6.- Servicio de vigilancia, control y limpieza de la pista del tajo en verano.
- 1.2.7.- Regulación del acceso con vehículos a las zonas más concurridas de la pista del tajo en verano

### **2.- PROGRAMAS Y PROYECTOS DEL PNAT**

- 2.1.- SISTEMA DE RECONOCIMIENTO DE LA SOSTENIBILIDAD DEL TURISMO DE NATURALEZA EN RN2000
- 2.2.- CONVENIO CONSEJERIA DESARROLLO SOSTENIBLE Y GEOPARQUE MOLINA-ALTO TAJO.

### **3. OTRAS ACTUACIONES DESARROLLADAS**

#### **3.1.- ACTIVIDADES DE INVESTIGACIÓN**

- 3.1.1. Prospección y exploración espeleológica.
- 3.1.2. Otras actividades de carácter científico
- 3.1.3. Proyecto "CARACTERIZACIÓN DE LA VEGETACIÓN LEÑOSA EN DOS PARCELAS DE SEGUIMIENTO A LARGO PLAZO EN EL SISTEMA IBERICO" en la finca La Campana (JCCM)

#### **3.2.- CURSOS DE FORMACIÓN Y JORNADAS FORMATIVAS**

#### **3.3.- COORDINACIÓN CON OTRAS ENTIDADES CON PROYECTOS EN TERRITORIO PNAT**

#### **3.4.- RECEPCIÓN, ACOMPAÑAMIENTO GRUPOS AL PNAT Y COLABORACIONES VARIAS**

#### **3.5.- COMUNICACIÓN, RECONOCIMIENTOS Y PRESENCIA EN MEDIOS**

#### **3.6.- ACTUACIONES CELEBRACIÓN 25 ANIVERSARIO. NATURTAJO, JORNADAS, VIDEOS Y MATERIAL PUBLICITARIO**

### **4.- INFORMES Y AUTORIZACIONES EMITIDOS.**

### **5.- ORGANIZACIÓN ADMINISTRATIVA DEL PARQUE NATURAL**

### **6.- ACTIVIDADES DE LA JUNTA RECTORA Y SUS COMISIONES**

### **7.- RESUMEN DE INVERSIONES**

## **ANEXOS**

**ANEXO 1: ESTADÍSTICA VISITANTES**

**ANEXO 2: PROGRAMA ACTIVIDADES DEL PNAT 2025 "VIVE TU ESPACIO"**

**ANEXO 3: INFORMES AMBIENTALES EMITIDOS EN 2025**

**ANEXO 4: ANEXO FOTOGRÁFICO. EL PARQUE EN IMAGENES**

**ANEXO 5: TABLA BUITRES NEGROS.**

**ANEXO 6: PUESTA EN MARCHA DE APLICACIONES DE SENDEROS.**

**ANEXO 7: CALENDARIOS APERTURA CRVs Y PIs 2025.**



## P. N. DEL ALTO TAJO: MEMORIA 2025

### EL PARQUE NATURAL DEL ALTO TAJO EN CIFRAS.

Para comenzar esta memoria y a modo de rápidas pinceladas se exponen algunas cifras representativas de lo que ha sido la actividad en el Parque Natural en el año 2025:

- **7.545** visitantes recibieron información en los **4** centros de interpretación y **3** puntos de información de los que dispone el PNAT de un total de visitantes al Parque de **entre 50.000 Y 60.000** visitantes.
- Conclusión de la obra de renovación del CRV “Dehesa de Corduente” con una inversión final de **574.000€**.
- **4** centros de interpretación en funcionamiento, abiertos **543 jornadas**, con una media de **10 visitantes por jornada de apertura para los CRVs y 15 para los Pls**.
- Mejoras en la finca de la Campana: **2** Puertas, **1** panel informativo y señalización, mejora de **3500 m.l.** de viales, tratamientos selvícolas en caminos, caminos e instalación de **3** cámaras para vigilancia y control de accesos.
- **560** personas participaron en las **18** actividades propuestas por el parque en su programa de actividades a lo largo de la primavera, verano y el otoño.
- Celebración de **1** convocatoria de Junta Rectora, **1** foro y grupos de trabajo Carta Europea de Turismo Sostenible.
- **800** mapas de uso público impresos para entregar en los Centros de Visitantes.
- **800** ejemplares reeditados de la guía del visitante del PNAT
- Renovación de las rutas del río Cabrillas (Megina) y Valle de los Milagros (Riba de Saelices) dañadas en la DANA 2024. Se han construido **6** nuevos puentes y pasarelas.
- Participación en la creación de **2 APP** de Senderos de la Red de Áreas Protegidas de CLM y del canal oficial de Wikiloc de Senderos de los Parques Naturales de Castilla-La Mancha.
- **10.697** reservas realizadas en la web de reservas, creada y mantenida por Nuestros Espacios Protegidos de aparcamiento de vehículos a motor durante los meses de julio y agosto en la zona de uso público intensivo del cañón del Tajo, lo que supone un **aumento del 10% respecto al año anterior**.  
<https://youtu.be/FBh9CeRysbo?si=8WZ8GRRkxhNbNyeX>
- Actuaciones de restauración de las afecciones de la DANA de octubre del **24** en sector Norte la mina de caolín Sta. Engracia, en la zona LIFE RIBERMINE.
- **16** buitres negros liberados durante el año 2025. Son ya **37** los ejemplares liberados desde 2021. Aquí puedes ver el video: <https://youtu.be/AjuKPAT50Po>.
- Colaboración con el proyecto de Rewilding Europe “Tierras Altas del Sistema Ibérico”. Entre las acciones contempladas suelta de **6** nuevos **caballos de Przewalski** en la finca de la Campana para ensayos piloto de restauración la herbívora.
- Celebración de **25** aniversario del PNAT a lo largo de todo el año con actividades en **NATURTAJO 25** (junio), Jornadas Científico Divulgativas (octubre) y acto institucional (octubre).
- Edición del libro de **500 ej.** “EL ALTO TAJO EN IMÁGENES”, ED. 25 Aniversario.
- Material promocional 25 aniversario (camisetas y bolsas de tela) **250** uds
- [Producción del video “25 años contigo”](#) con **3** versiones.
- **1** la [Video memoria “25 años de gestión”](#), con la colaboración de NPE.
- Presencia en medios: **4** presencia televisión (TVE, TVCLM), **5** programas de radio (SER, RNE, CLM-Radio), **6** reportajes prensa escrita, presencia en redes.
- Reconocimiento a 25 años de gestión en EXPO AIRE 25 (Córdoba, 3/12/2025)
- **1.000.595,89€** invertidos en distintas actuaciones y servicios, de las cuales **51.500,00€** han sido aportadas por diversas instituciones y MMCC ligadas a proyectos del entorno del PNAT.
- **12** trabajadores a tiempo parcial atendiendo centros de interpretación, puntos de información, vigilancia y limpieza del espacio protegido.
- **1** cuadrilla de mantenimiento que han realizado un total **219** actuaciones.
- **2** técnicos dedicados a tareas de gestión.



## 1- ACTUACIONES DE GESTIÓN

### 1.1.- ACTUACIONES DE CONSERVACIÓN Y DE RESTAURACIÓN PAISAJÍSTICA.

Durante este año se han emprendido las siguientes actuaciones para la conservación y protección de los recursos naturales:

#### 1.1.1 Actuaciones de restauración y seguimiento de actividades ligadas a la minería de caolín.

En el año 2025 y una vez concluido el PROYECTO LIFE RIBERMINE para la restauración de la Mina Santa Engracia en Peñalén, hubo que realizar intervenciones de emergencia en el sector norte de la zona restaurada seriamente afectada por la DANA de 2024.

Las principales actuaciones realizadas en 2025 han sido:

1. Remodelación topográfica de zona de acogida de pluviales y cunetas de la pista procedente del sector norte de la zona restaurada (Hoya Grande).
2. Extendido de tierra vegetal en las zonas de menor pendiente procedente de acopios de obras anteriores.
3. Recolección de espigas granadas en Jn-Jl para su extendido junto con estiércol y malla de protección en zonas de mayor pendiente

La zona restaurada ha sido de 2 has y se han empleado fondos PDR. RESTAURACIÓN HIDROLOGIDO FORESTAL DE ANTIGUAS ESCOMBRERAS AFECTADAS POR LA DANA EN LA MINA STA. ENGRACIA (PEÑALEN) "SSCC.EN/155/25". 39.070,80€

#### 1.1.2. Seguimiento del águila perdicera (*Aquila fasciata*)

En 2025 se ha continuado con los censos en el PNAT, con los siguientes resultados:

COD TERRIT	DENOMINACIÓN	Pareja	Incubación	Cambio nido	Pollos nacidos	Pollos volados
AFA-GU-01	HUERTAHERNANDO	si	No			
AFA-GU-02	ARMALLONES	si	si	no	1	1
AFA-GU-03	OTER	si	si	no	-	-
AFA-GU-13	BUENAFUENTE/VILLAR	si	si	No	-	-
AFA-GU-21	VENTOSA	si	si	si	2	2

En diciembre de 2024 se continuó con el programa de marcaje de adultos que ha concluido en 2025 con la consecución del objetivo de marcaje de los adultos de las 5 parejas de águila perdicera presentes en el PNAT.





### 1.1.3.- Proyecto de reintroducción del buitre negro en PNAT y PN de la Serranía de Cuenca. <https://youtu.be/AjuKPAT50Po>

En 2025 se ha continuado con el proyecto de reintroducción del buitre negro en el PN Alto Tajo y PN Serranía de Cuenca. En este proyecto, coordinado por el PNAT y la sección provincial de Vida Silvestre está siendo ejecutado por la fundación Rewilding Europe y Terra Naturalis con la colaboración del Ayto de Peralejos de las Truchas. Los textos y tablas proceden de la memoria anual del proyecto.

#### Datos de los 16 ejemplares liberados en octubre de 2025:

Nombre	Procedencia	nforme dínic	Sexo	Año nto.	Anilla metálica	Anilla PVC	Entrada Peralejos	Fecha liberación	muerte
Esquivo	CRFS Guadalajara	10088	Macho	2022	1115175	AZ[7TX]	21/11/2024	10/10/2025	
Escudo	Ciudad Real (CRFS El Chaparrillo)	13040	Macho	2024	1103367	AZ[7UV]	03/12/2024	10/10/2025	
Escaleruela	Ciudad Real (CRFS El Chaparrillo)	13055	Hembra	2023	1103355	AZ[7U2]	26/11/2024	10/10/2025	
Encina	Ciudad Real (CRFS El Chaparrillo)	13073	Hembra	2024	1103352	AZ[7UU]	03/12/2024	10/10/2025	
Enebro	Ciudad Real (CRFS El Chaparrillo)	13099	Macho	2024	1103361	AZ[7UP]	26/11/2024	10/10/2025	
Estrella	Ciudad Real (CRFS El Chaparrillo)	13101	Hembra	2024	1103363	AZ[7UX]	26/11/2024	10/10/2025	
Eco	Ciudad Real (CRFS El Chaparrillo)	13106	Macho	2024	1103353	AZ[7UW]	03/12/2024	10/10/2025	
Endrina	Toledo (CRFS Sevilleja)	sin datos	Hembra	2024	1103108	AM[LT]	18/12/2024	10/10/2025	
Escarpe	Toledo (CRFS Sevilleja)	sin datos	Macho	Adulto?	1103113	AM[LR]	18/12/2024	10/10/2025	
Estepa	Ciudad Real (CRFS El Chaparrillo)	12446	Hembra	Subadulto	1103831	AZ[7UM]	14/03/2025	10/10/2025	
Escalera	Ciudad Real (CRFS El Chaparrillo)	12824	Hembra	2023	1103375	AZ[7UR]	14/03/2025	10/10/2025	24/10/2025
Endrino	Ciudad Real (CRFS El Chaparrillo)	13054	Macho	2024	1103358	AZ[7UT]	14/03/2025	10/10/2025	
Escabas	Toledo (CRFS Sevilleja)	sin datos	Hembra	Adulto	1103276	AM[LU]	22/04/2025	10/10/2025	
Escaramujo	Toledo (CRFS Sevilleja)	sin datos	Macho	2024	1103112	AM[LV]	22/04/2025	10/10/2025	02/12/2025
Espira	Toledo (CRFS Sevilleja)	sin datos	Hembra	Adulto	1104879	AM[923]	22/04/2025	10/10/2025	
Espirit	Toledo (CRFS Sevilleja)	sin datos	Macho	2024	1103115	AM[VHF]	18/09/2025	10/10/2025	

Los buitres negros para este proyecto proceden de los Centros de Recuperación de Fauna Silvestre (CRFS) de la Junta de Castilla-La Mancha; se trata de ejemplares que entran heridos o enfermos y son rehabilitados valorando su aptitud para poder ser de nuevo reintroducidos al medio, pasando entonces a formar parte del stock de ejemplares del proyecto de reintroducción de Alto Tajo.

En el marco del proyecto de reintroducción del buitre negro se han realizado en este primer año de trabajo las siguientes actuaciones:

1. Recogida de dos buitres negros en el CRFS “El Chaparrillo” en Ciudad Real y “Solaniillos” en Mazarete (GU) a lo largo de los meses de febrero y marzo y transporte al aviario de Peralejos de las Truchas.
2. **Marcaje con GPS y anillas azules de lectura a distancia el 16 de septiembre,**
3. Mantenimiento de los ejemplares en el jaulón de aclimatación (alimentación, seguimiento, mantenimiento de las infraestructuras, etc.).
4. Mantenimiento del muladar anexo al jaulón.
5. **Liberación de los ejemplares el 10 de octubre.** Apertura jaulón
6. Manejo de la información remitida por los GPS de los ejemplares marcados. Se recibe la información de los GPS y se revisan las cámaras de fototrampeo del muladar anexo al jaulón y de otros muladares de Alto tajo y Serranía de Cuenca que se mantienen activos en el marco del proyecto de recuperación del quebrantahuesos. Además, se realiza seguimiento de campo.

Como resumen se puede observar en la tabla del *anexo 5*, 8 ejemplares han muerto o se desconoce su paradero por no funcionar su emisor. En la actualidad 6 ejemplares muestran cierta fijación al entorno del territorio de suelta, durante esta primavera se realizará un seguimiento exhaustivo para tratar de detectar posibles tentativas reproductoras tanto de ejemplares de vinculados al proyecto como de otros exógenos.



#### 1.1.4. Protección y Acondicionamiento del Refugio de Quirópteros en MUP N°83, Villanueva de Alcorón.

El refugio forestal abandonado del MUP nº83, Villanueva de Alcorón alberga una colonia estival de murciélago grande de herradura. Para su conservación se ha precisado su cerramiento consistente en una protección física del enclave. La actuación ha consistido en: colocación de puerta metálica con vano superior de 40 cm que permite el acceso en vuelo de los quirópteros y el cercado del enclave con vallado a base de postes de madera y malla de simple torsión de 60m.l. de longitud.

Esta actuación se ha financiado con cargo a Medidas Compensatorias financiadas por NATURGY.

#### 1.1.5. Otras actuaciones de conservación contemplados como objetivo del PRUG y ejecutadas por otras entidades y con la colaboración y autorización del PNAT.

- **Limpieza de simas realizada por Micorriza y WWF:** 26 de octubre Asociación Micorriza y WWF realizaron una jornada de voluntariado, que contaron también con la colaboración del Club de montaña "El Huso" y del Ayuntamiento de Villanueva de Alcorón, que tuvo por objeto la limpieza de la Sima del Fraile, situada en el paraje de la Covatilla, en Villanueva. La jornada se centró en la extracción de basura/residuos acumulados en la sima y su retirada del lugar, llevándolos a punto limpio.
- **Estudios Dendrocronológicos en Rodal "maduro" en Peñalén.** (del informe de *J. Julio Camarero*.  
*Instituto Pirenaico de Ecología (IPE-CSIC)* Se muestrearon 15 pinos (*Pinus nigra*) y 10 quejigos (*Quercus faginea*) maduros en el pinar de Peñalén (Prado Espinar, 40° 40' 23" N, 2° 03' 00" W, 1070 m). Se tomaron testigos y se procedió a su estudio mediante dendrocronologías tras datarlos visualmente y medir la



anchura de los anillos con resolución de 0,01 mm. Estos datos se convirtieron en incrementos de área basimétrica que reflejan mejor la tendencia de crecimiento radial al hacerse el árbol más grande y viejo. También se obtuvieron índices de crecimiento que se correlacionaron con variables climáticas mensuales obtenidas de bases de datos interpoladas a una resolución espacial de 0,1° (unos 10 km).

El rodal tiene aspecto de antigua dehesa y muchos de los pinos presentaban heridas de resinación antigua, mientras que los quejigos no estaban trasmochados. Se observó regeneración de pinos y la vegetación leñosa estaba dominada por *Crataegus monogyna*, *Buxus sempervirens*, *Juniperus communis* y *Genista scorpius*. Se observa algún individuo aislado de *Quercus pyrenaica* en las zonas más frescas. El diámetro medio (medido a 1,3 m de altura) de los pinos era de 67,1 cm (máximo 79,8 cm) y su edad media de 181 años. En el caso de los quejigos, el diámetro medio era de 34,5 cm (máximo 49,4 cm) y su edad media 97 años. Las edades máximas estimadas (a 1,3 m de altura) para pinos y quejigos fueron de 224 y 121 años, respectivamente. Se encontró una relación positiva entre diámetro y edad considerando todos los árboles, aunque dicha relación no fue significativa considerando pinos y quejigos separadamente.

En resumen, **en el pinar de Peñalén existen pinos y quejigos de gran porte con diámetros a 1,3 m de al menos 80 y 50 cm, respectivamente, pero no se trata de individuos excepcionalmente viejos ya que sus edades máximas estimadas fueron de 224 y 121 años, respectivamente.** Existe cierta incertidumbre en estas estimas dado que los testigos no alcanzaron la médula del árbol pero los datos presentados indican que se trata de individuos con elevadas tasas de crecimiento ya que *P. nigra* puede alcanzar edades máximas de hasta 600-1100 años. Las curvas de incremento de área basimétrica sugieren cierta estabilidad en el crecimiento de ambas especies, aunque los episodios de sequías severas de 2005 y 2012 redujeron notablemente el crecimiento radial de ambas especies siendo el pino la especie que tardó más en recuperarse (5 años frente a 1 año del quejigo). El crecimiento de los pinos se ve cada vez más comprometido por las condiciones secas ligadas al aumento de temperaturas, aunque, por el contrario, mayores temperaturas en febrero pueden estimularlo a largo plazo. Por tanto, las proyecciones de crecimiento futuro de estos pinos monumentales dependerán de la estacionalidad en el aumento de temperaturas: noches más cálidas a finales de invierno estimularán su crecimiento, pero condiciones más cálidas durante los días estivales lo reducirán.



## 1.2.- ACTUACIONES RELATIVAS A LA GESTIÓN DEL USO PÚBLICO, DIVULGACIÓN, INTERPRETACIÓN, EDUCACIÓN AMBIENTAL Y VOLUNTARIADO AMBIENTAL

### 1.2.1.- Información al visitante en los centros de interpretación y puntos de información.

La atención en los centros de interpretación y en los puntos de información del Parque Natural de Alto Tajo, mediante monitores especializados, se lleva a cabo mediante encargo a la empresa pública GEACAM: “Atención a los visitantes a los ENP de Castilla-La Mancha”.

El calendario de apertura de los Centros de Recepción de Visitantes de **Checa y Orea** para el año 2025, se extendió desde el **5 abril hasta el 23 de noviembre**. El centro de **Corduente se atendió desde la caseta de Información desde el 12 abril al 30 de septiembre**, y a partir de esa fecha y hasta el 23 de noviembre la atención se realizó en el propio centro. El centro de **Zaorejas estuvo abierto todo el año hasta el 28 de diciembre**. Todos los centros ofrecieron atención al visitante, los fines de semana, festivos y puentes. Además, abrieron los viernes durante junio, julio y agosto. El Centro de Corduente abrió también los viernes de agosto, septiembre y octubre; Zorejas abrió de jueves a domingo durante todo el año y todos los días de junio, julio, agosto y parte de septiembre.

Se atendieron en estas instalaciones a **5.808** visitantes.

Los puntos de información del Parque destinados al veraneante y situados en las zonas más concurridas relacionadas con el baño (Ocentejo, Poveda de las Sierra y Peralejos de las Truchas) atendieron a los visitantes durante semana santa y los meses estivales, los fines de semana, festivos y puentes.

Se atendieron a **1.737** visitantes en estas instalaciones.

El número de jornadas de atención a visitantes en estas instalaciones ha sido de 545 con 24 visitantes de media por jornada.

El número total de visitantes atendidos en 2025 ha sido de **7.545**. En 2024 fue de 9.470. Por tanto, se observa un descenso del número de visitantes atendidos, especialmente en los PIs que ha sido del **40%**.

### 1.2.2.- Perfil del Visitante del Parque Natural del Alto Tajo.

La cuantificación de visitantes, no nos aporta en si misma información sobre lo que hacen estos visitantes, sus intereses y su forma de visitar el espacio. Por ello, se hace necesaria una caracterización cualitativa de los mismos.

Se utilizan unos estadillos con datos que el monitor que atiende el centro debe completar. Se trata de datos fácilmente observables: tipo de grupo, visitan la exposición interpretativa o no y preguntan o no por rutas de senderismo.

Además, se les pregunta exclusivamente, de qué provincia provienen y si pernoctan o no en la comarca.

En base a los datos obtenidos de esta manera, en cuanto a la procedencia del visitante, cabe destacar lo siguiente:

- El “VISITANTE TIPO” del Parque, en su mayoría procede de Madrid, visita en un grupo de familia o amigos sin niños, por la mañana.
- El mayor porcentaje procede de la C. Madrid (37%), pero muy seguido la provincia de Guadalajara con un 20%, y seguido de del paquete “resto de



comunidades” con un 19%, sobre todo la C. Valenciana y C. Aragón en los centros de Checa y Orea.

- En Corduente y Zaorejas y P.I. Ocentejo, más del 50 % proceden de C. Madrid.
- Solo un 2% procede de otros países.

**En cuanto al tipo de grupo,**

- mayoritariamente visitan los centros las parejas y grupos mayores de 30 años que acuden sin niños (42%),
- aproximadamente un tercio del total son familias con niños (27%).

**Otros datos:**

- El 85 % acude por la mañana a informarse,
- El 36 % visita la exposición interpretativa de estas instalaciones.
- El 11 % repite su visita al Parque.
- El 49 % pernoctan en la zona. Esta cifra ha descendido con respecto a años anteriores.

**Caracterización del visitante del Centro de Interpretación “Dehesa de Corduente”:**

- La mayoría proceden de Madrid y son grupos de familias con niños que se alojan en la zona.

**1.2.3.- Programa de actividades.**

Se lleva a cabo mediante el encargo a la empresa pública GEACAM de atención a los visitantes. Han participado un total de  $560+267+10=837$  participantes entre todas las actividades.

- El programa “EXPLORA TU ESPACIO”, ha recibido 6 colegios con un total de 267 alumnos.
- Se hicieron 3 visitas concertadas a los Centros de Interpretación dentro del horario de apertura del Centro.
- Se realizaron 18 actividades dentro del programa “VIVE TU ESPACIO” dirigidas a público en general, que consisten en rutas guiadas temáticas como observación de aves, berrea, vegetación, actividades escenificadas, etnografía (chozones y caleras), orientación, geología, etc. Actividades de voluntariado y actividades de educación ambiental, con un total de 560 participantes.

**1.2.4.- Elaboración e impresión de nuevo material para la información del visitante acerca de los recursos del Parque.**

- Reedición e impresión del mapa de uso público para entregar al visitante en papel:
  - Reedición de 800 ej. el mapa de uso público “Cañón del Tajo” que abarca la zona de uso público intensivo durante el verano para entregar al visitante en papel.
  - Reedición e impresión de la 800 ej. [Guía del visitante al Parque Natural del Alto Tajo.](#)



### 1.2.5- Mantenimiento de infraestructuras y equipamiento de uso público en el parque natural.

La CUADRILLA DE MANTENIMIENTO del Parque, ha llevado a cabo 219 actuaciones de mejora, reparación y limpieza de las instalaciones del Parque, como las siguientes:

- Reparaciones, mejora y limpieza de áreas recreativas, zonas de baño, refugios y otras zonas de afluencia de visitantes.
- Desbroces necesarios para el uso público
- Señalización y equipamiento de senderos e itinerarios interpretativos.
- Reparaciones, mejora y limpieza de los centros de interpretación y puntos de información.
- Atención de urgencias como retirada de desprendimientos de rocas en caminos, animales atropellados y otros.

Porcentaje de actuaciones según duración

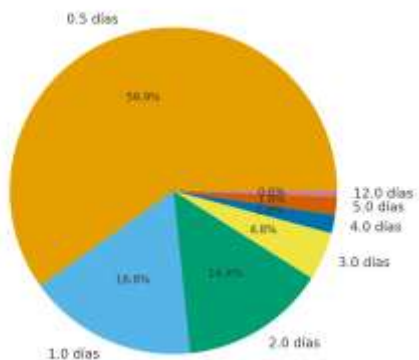

Estado de las actuaciones



Además, mediante financiación con fondos de emergencia dedicados a la **reparación de los efectos de la DANA 24**, se han llevado a cabo las siguientes actuaciones:

- **Reparación de daños en el Sendero del Cabrillas.**
  - Reparación de 2 puentes y pasarelas peatonales
  - Sustitución de dos carteles direccionales
  - Repintado de la ruta
- **Reparación de daños en el Valle de los Milagros.**
  - Reparación de 2 puentes y 6 pasarelas peatonales
  - Colocación de 12 balizas
  - Sustitución de 3 carteles direccionales
  - Repintado de la ruta
  - Renovación integral de panel de inicio
  - Señalización de regulación de paso de vehículos
- Instalación de aseos en verano en el Puente de San Pedro.
- Mejora de la señalización de la pista del Tajo para la regulación del acceso de vehículos en verano.
- Compra de materiales necesarios para reparaciones y mejoras.
- Mantenimiento de senderos y otros equipamientos.
- Mantenimiento de los Centros de Interpretación y puntos de información.



## INTERVENCIÓN PARA LA RENOVACIÓN DEL CENTRO DE INTERPRETACIÓN “DEHESA DE CORDUENTE” DEL PARQUE NATURAL DEL ALTO TAJO, GUADALAJARA.

Los trabajos se centraron en las siguientes zonas de actuación:

1. Intervención en Cubierta.
2. Intervención en Pasarela.
3. Intervención en Mirador.
4. Intervención en Pérgola.
5. Intervención en Revestimientos.
6. Intervención en Aislamientos de fachada.
7. Intervención en Voladizos.

El Centro de Interpretación “Dehesa de Corduente”, fue inaugurado en junio de 2006. Forma parte de la red de equipamientos de uso público del Parque Natural del Alto Tajo.

Las mas relevantes y que se detallan a continuación fueron.

### **Intervención en Cubierta. actuaciones:**

- Se **incrementa la pendiente de la cubierta hasta el 5%** para garantizar la evacuación de pluviales hasta el canalón de la fachada este, montando una nueva estructura de cerchas de cubierta sobre las vigas principales de los pórticos.
- Se incorpora un nuevo cerramiento
- Se **completan los muros de cerramiento de fachada hasta el nivel de la nueva cubierta** con muretes de entramado de madera.
- Se incorpora un **cerramiento de fachada exterior para proteger la estructura existente y las testas** de los listones de revestimiento de fachada
- Se monta el **nuevo canalón longitudinal a lo largo de la fachada este** en la posición modificada.

### **Intervención en Pasarela de entrada principal. Actuaciones:**

- Se **sustituyen las vigas principales**, mejorando el detalle de resolución de los apoyos para proteger la testa de las vigas y facilitar el drenaje del agua de lluvia. Se prescribe madera laminada encolada de pino tratada en autoclave con un nivel de penetración adecuado a la clase de uso 3.2.
- Se **colocan elementos estructurales intermedios entre las vigas principales para reducir la luz entre apoyos de la tarima**. Se trata de una actuación necesaria para el cumplimiento de la normativa estructural en estado límite último tratando de respetar las cotas originales de suelo acabado.
- Se **sustituye la tarima actual** por una tarima nueva de mayor espesor.
- En los apoyos de la tarima sobre los **elementos estructurales se intercalan bandas y cintas de protección frente a la humedad**, quedando protegida la cara superior de las vigas y facilitando el drenaje del agua de lluvia entre tarima y estructura.
- Se instalan los nuevos elementos de la barandilla. **Se protegen las testas de las piezas mediante una tabla de madera de sacrificio**. Se incorpora un corte a 30° de la testa inferior de los listones de la barandilla para evitar la acumulación de agua por tensión superficial en la testa inferior de las piezas.
- Entre los elementos verticales de madera de la barandilla y la cara lateral de las vigas principales se coloca un **separador de caucho para mejorar el drenaje del agua de lluvia y favorecer la ventilación y el secado de las piezas**.

### **Intervención en Mirador. Actuaciones:**

- Se **sustituyen las vigas de la estructura del mirador**. Se prescribe madera laminada encolada de pino tratada en autoclave con un nivel de penetración adecuado a la clase de uso 3.2.



- Se **sustituye la tarima actual** por una tarima nueva de mayor espesor.
- En los apoyos de la tarima sobre los elementos estructurales se intercalan bandas y cintas de protección frente a la humedad, quedando protegida la cara superior de las vigas y facilitando el drenaje del agua de lluvia entre tarima y estructura.
- Se **sustituyen las tablas del cerramiento vertical entre cubierta y mirador** por una solución mejorada
- Se **protegen las testas de los pies derechos** que se prolongan resolviendo la barandilla del mirador. Se incorporan tablas de madera de sacrificio individuales sobre cada testa.
- Se **mejora el detalle de apoyo de los pies derechos en su apoyo inferior sobre murete de hormigón** para evitar el contacto directo madera-hormigón. Se sanear las testas inferiores de los pilares y se sustituye el durmiente de madera corrido por pies de pilar metálicos individuales para cada elemento.

### **1.2.7.- Regulación del acceso con vehículos a las zonas más concurridas de la pista del tajo en verano.**

Desde verano de 2021 se ha venido ordenando y regulando el acceso de vehículos a la pista del Tajo durante los meses de julio y agosto, con el objeto de disminuir el riesgo de incendios y mejorar la evacuación en caso de emergencia, así como mejorar la experiencia del visitante. En el año 2024, se ha continuado con la regulación y limitaciones de años anteriores y además ha continuados la regulación del acceso de vehículos mediante reserva de aparcamientos iniciado en 2023 y llevado a cabo por los ayuntamientos de Poveda de la Sierra, Peñalén y Zaorejas con la colaboración y coordinación del Parque.

**Mediante este sistema, se ha habilitado una plataforma de reserva y pago, en la que en 2025 se han registrado 10697 reservas de vehículos** durante estos meses de julio y agosto, que suponen entre **22.500 y 30.000 visitantes**, considerando una ocupación media de 2,5-3 personas/vehículo.

Se ha organizado un operativo coordinado con los agentes medioambientales, la cuadrilla de mantenimiento y el personal de vigilancia y control del PNAT, así como con la guardia civil y el personal de control de los ayuntamientos, con el objeto de conseguir el cumplimiento de las limitaciones impuestas y mejorar el uso público.

En general, se puede concluir que no ha habido incidentes a destacar y tanto los visitantes como los vecinos locales, han acogido bien el sistema de reserva y pago, así como las limitaciones establecidas, valorando positivamente la mejora conseguida con respecto a años anteriores.

Como todos los años, se realizaron 2 reuniones de coordinación una previa a la campaña de verano (11/6/2025) y otra de revisión (29/11/ 25).



### 1.2.8.- Puesta en marcha de aplicaciones de senderos de ámbito regional (Red de Áreas).

Durante 2025, desde el PNAT se ha colaborado aportando cartografía, textos e imágenes a las aplicaciones de senderos coordinadas por la DG y que ha concluido con la puesta en servicio de las siguientes APPs.

#### **APP AREAS PROTEGIDAS CLM:**

La aplicación oficial de las Áreas Protegidas de Castilla-La Mancha "Áreas Protegidas de CLM" y está disponible para Android e iOS, permitiendo explorar más de 200 senderos con mapas offline, audioguías, alertas meteorológicas y un sistema de gamificación, ideal para planificar y disfrutar de la Red de Áreas Protegidas de CLM de forma sostenible.

Características principales de la App:

- Senderos y Rutas: Más de 200 senderos señalizados en los espacios naturales de la región, con fichas técnicas y mapas.
- Información Offline: Descarga de contenidos para usar sin cobertura móvil.
- Audioguías: Disponibles en castellano e inglés.
- Puntos de Interés: Recomendaciones de patrimonio y medio ambiente.
- Alertas: Avisos meteorológicos y de emergencia en tiempo real.
- Gamificación: Sistema de recompensas por completar rutas y eventos.
- Zonas Cubiertas: Parques Nacionales (Cabañeros, Tablas de Daimiel), Parque Natural del Alto Tajo, Serranía de Cuenca, Lagunas de Ruidera, entre otros.
- Cómo descargarla:
  - ✓ Android (Google Play): Busca "Áreas Protegidas de CLM".
  - ✓ iOS (App Store): Busca "Áreas Protegidas de Castilla-La Mancha".
- Enlace directo: También puedes encontrar el enlace de descarga en el sitio web oficial: [areasprotegidasclm.everest-smart-routes.com/installmobileapp](https://areasprotegidasclm.everest-smart-routes.com/installmobileapp)

#### **CANAL OFICIAL WIKILOC:**

Se ha establecido un canal oficial de WIKILOC donde se informa de todas las rutas oficiales de red de áreas CLM en general y del PNAT en particular. A continuación, se presentan los datos de seguimiento de la web desde su puesta en funcionamiento en septiembre 2025.

Nombre de ruta	Visitas	Descargas	Favoritos
GEORUTA OCENTEJO - HUNDIDO DE ARMALLONES	44	0	2
RUTA ARROYO DEL ENEBRAL	35	3	1
RUTA BARRANCO DEL HORCAJO	29	2	1
RUTA DE LAS CALERAS EN VILLANUEVA DE ALCORÓN	45	1	0
RUTA CHOZONES DE ESCALERA. EL SABINAR	19	2	0
RUTA CHOZONES DE ABLANQUE II	15	0	1
RUTA DE LOS CHOZONES DE ABLANQUE. CHOZÓN MU	9	0	0
RUTA DE LOS CHOZONES DE LA LOMA	50	0	0
RUTA DE HUERTAPELAYO AL TAJO PR-GU 21	53	2	1
RAMBLA DEL AVELLANO	37	1	0
RUTA RÍO CABRILLAS	66	4	2
RUTA EL SALTO DE POVEDA Y LAGUNA DE TARAVILLA	47	5	4
RUTA LA ESPINEDA PR-GU 22	21	0	1
RUTA PUNTAL DE LA CABEZA	43	1	1
EL RODENAL DE CORDUENTE	66	8	3
SL-GU 01 PIEDRAS ROJAS CHEQUILLA	30	1	0
RUTA LAGUNA SALOBREJA OREA	35	1	1
RUTA EL VALLE DE LOS MILAGROS	55	2	1
SENDA CASTILLO DE VALTABLADO	58	6	3



## 2.- PROGRAMAS Y PROYECTOS DEL PNAT

### 2.1- SISTEMA DE RECONOCIMIENTO DE LA SOSTENIBILIDAD DEL TURISMO DE NATURALEZA EN RN2000 (SRSTN\_RN2000)

En colaboración con la Comunidad del Señorío de Molina y su Tierra (Grupo de referencia de Acción Local), El Geoparque y la Dirección General se ha avanzado en la transición a un único Sistema de Referencia y establecimiento de canales para nuevas adhesiones para lo que se han interesado varias empresas locales.

Este año se han tramitado dos solicitudes de empresas locales para su incorporación al sistema.

Además, se han realizado las siguientes reuniones:

- 24/4/2025. Reunión anual del Foro de Turismo en el CRV Río Tajo en Zaorejas
- 26/11/2025. Reunión formativa del SRSTRN2000 en el CRV de Corduente

### 2.2. GEOPARQUE MOLINA-ALTO TAJO.

Se ha continuado ejecutando el Convenio entre la Consejería de Desarrollo Sostenible y el Geoparque Molina-Alto Tajo.

Mediante este convenio firmado en julio de 2021 y renovado a finales de 2025, se pretende apoyar y financiar las labores y actuaciones que viene realizando el Geoparque relacionadas con la sensibilización, conocimiento e interpretación de los espacios de la Red de Áreas Protegidas en la comarca, así como apoyo en las tareas relacionadas con el turismo en el Parque realizando tareas de asistencia técnica relacionada con el seguimiento e implantación de la Carta Europea de Turismo Sostenible.

Durante este año y en el marco del Convenio citado, en coordinación con el PNAT, el Geoparque se ha comenzado con el trabajo en las siguientes líneas:

- Tareas de apoyo al seguimiento del sistema de Calidad CETS de las empresas acreditadas al mismo.
- Instalación de cartelería e información de recursos interpretativos relacionados con la Geología en el CRV Sequero de Orea.

## 3.- OTRAS ACTUACIONES DESARROLLADAS

### 3.1.- ACTIVIDADES DE INVESTIGACIÓN

#### 3.1.1. Prospección y exploración espeleológica.

En 2025 se ha continuado llevando a cabo la prospección y exploración espeleológica de aproximadamente 20 Km<sup>2</sup> en los Términos municipales de Villanueva de Alcorón, Zaorejas y Peñalén, por parte varios grupos espeleológicos.

- “EQUIPO LiDAR”, compuesto en la actualidad (2023) por más de 30 espeleólogos de distintos grupos y asociaciones (A.E. GET - AEGM - GAEM - GEOCEANIC - GEODA - FLASH - KATIUSKAS - PIEZO - POLIFEMO - SEII).
- Grupo Asociación Científica Equipo para el Estudio de las Cavidades y Territorio, EECT. Exploración Cueva del Tornero en Checa.
- Grupo Espeleológico Abismo

#### 3.1.2. Otras.



Durante el 2025 se han emitido autorizaciones científicas entre las que destacan:

- Autorización (continuación) PROYECTO “FORTRESS - FOREST ECOSYSTEMS AND THEIR RESILIENCE TO CLIMATE EXTREMES ACROSS EUROPE” “Trabajos Científicos en las laderas vertientes al río Tajo en Buenafuente del Sistol y La Muela entre Taravilla y Peralejos”. PNAT/013/2024-28.
- Autorización proyecto “Acclimation and Mortality: European Forest Response to Increasing Drought Stress” (Aclimatación y Mortalidad: La respuesta del Bosque Europeo a condiciones de sequía crecientes), promovido por el Deutsche Forschungsgemeinschaft (equivalente al Ministerio de Ciencia Alemán), para la realización de trabajos de investigación sobre las masas forestales de *Pinus sylvestris*. PNAT/034/2025
- Renovación Autorización **Proyecto de Seguimiento de Quirópteros**, Calidad-Ev.Ambiental-M.Natural-G. Calidad Evaluación Ambiental, para la captura científica de ejemplares de diferentes especies de Quirópteros en el Parque Natural del Alto Tajo. PNAT/093/2025
- Autorización (continuación) **Proyecto de Investigación para analizar patrones espacio-temporales de estructura forestal**, biodiversidad multitaxón y funcionalidad. PNAT/074/2025.

### **3.1.3. Proyecto “Caracterización de la vegetación leñosa en dos parcelas de seguimiento a largo plazo en el sistema ibérico” en la finca La Campana (JCCM). Datos, textos e imágenes tomados del informe anual.**

La investigación ecológica a largo plazo (LTER, del inglés Long-Term Ecological Research) es una herramienta fundamental para observar y entender procesos que cursan en una escala temporal grande. Fenómenos como el cambio climático, que es probablemente el motor más importante del cambio global, y sus consecuencias, no se podrían estudiar sin series de datos prolongadas en el tiempo que se extiendan al menos durante décadas.

En la zona central de la península ibérica no existen instalaciones científicas que permitan hacer un seguimiento a largo plazo. Existe un enorme espacio geográfico sin parcelas de seguimiento a largo plazo. Sin embargo, extensas áreas de la cordillera ibérica, con densidades de población humana muy bajas y consecuentemente muy poco perturbadas por el desde hace décadas, ofrecen lugares idóneos para la instalación de parcelas de monitorización de la biodiversidad de este tipo. Zonas como la Serranía de Cuenca o el Alto Tajo son buenos ejemplos de ello.

En este contexto, La universidad Rey Juan Carlos, el Instituto de Investigación para el Cambio Global en colaboración con la Junta de Comunidades de Castilla la Mancha y el Parque natural del alto Tajo, se han embarcado en la presente iniciativa de seguimiento científico está interesada en el establecimiento de parcelas de seguimiento a largo plazo en el Alto Tajo. Más concretamente, la finca La Campana que es especialmente interesante por reunir características singulares como su buena conservación, importantes valores ecológicos, elementos de biodiversidad notables y un entorno muy poco poblado, etc.

#### **Actuaciones en 2025**

##### **I. Delimitación, mapeo y caracterización de parcela forestal**

En un primer paso se delimitó una parcela que es representativa del ecosistema forestal de la zona y se encuentra ubicada en las coordenadas 40.4967 N, 1.8697 O (ERTS89 - 30 N) a una altura promedio de 1688 m sobre el nivel del mar. Para caracterizar la parcela de muestreo, en primer lugar, se compartimentó en subparcelas, que se fueron agregando hasta completar la parcela final. Estas **subparcelas de 25 × 25 m** se fueron delimitando con barras de ferralla señalizadas con setas de seguridad rojas. En total la parcela se compone de **7 × 7 subparcelas** que suman un área total de **2.13 ha**.

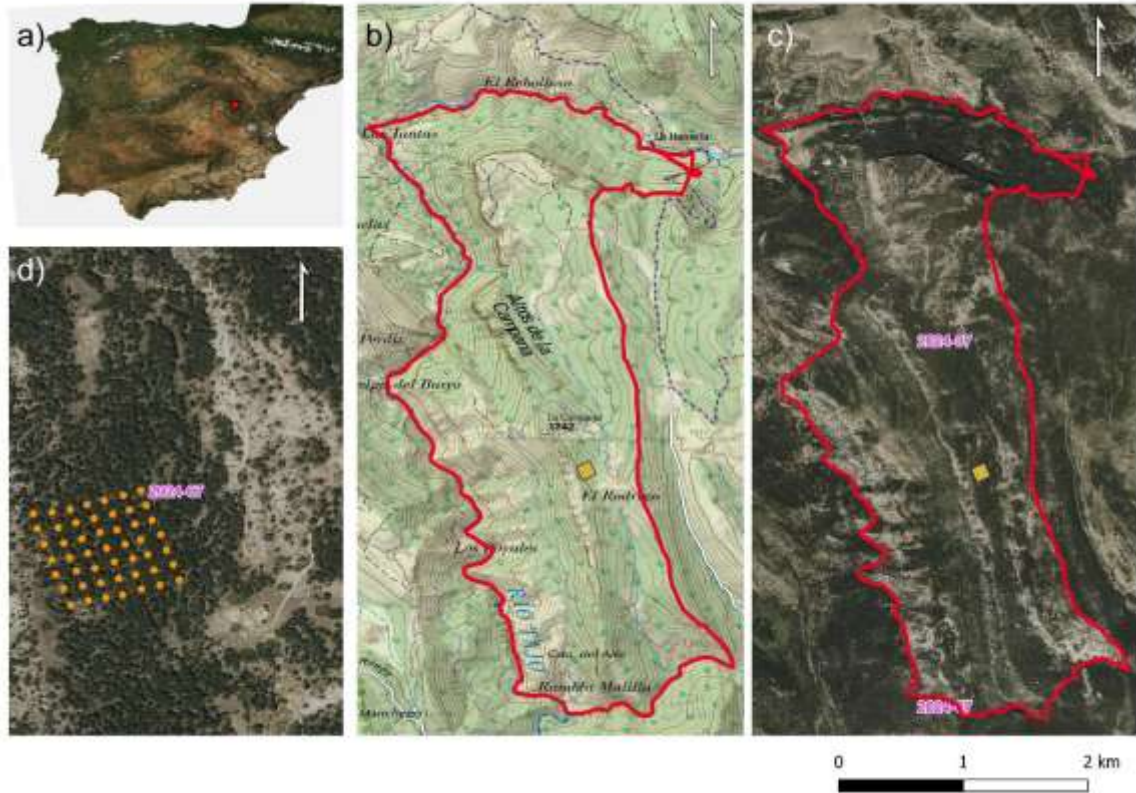

En un segundo paso, se identificaron, marcaron, mapearon y caracterizaron todos los árboles de un diámetro a la altura del pecho (dbh por sus siglas en inglés) mayor de 5 cm. Los árboles muertos en pie también fueron registrados.

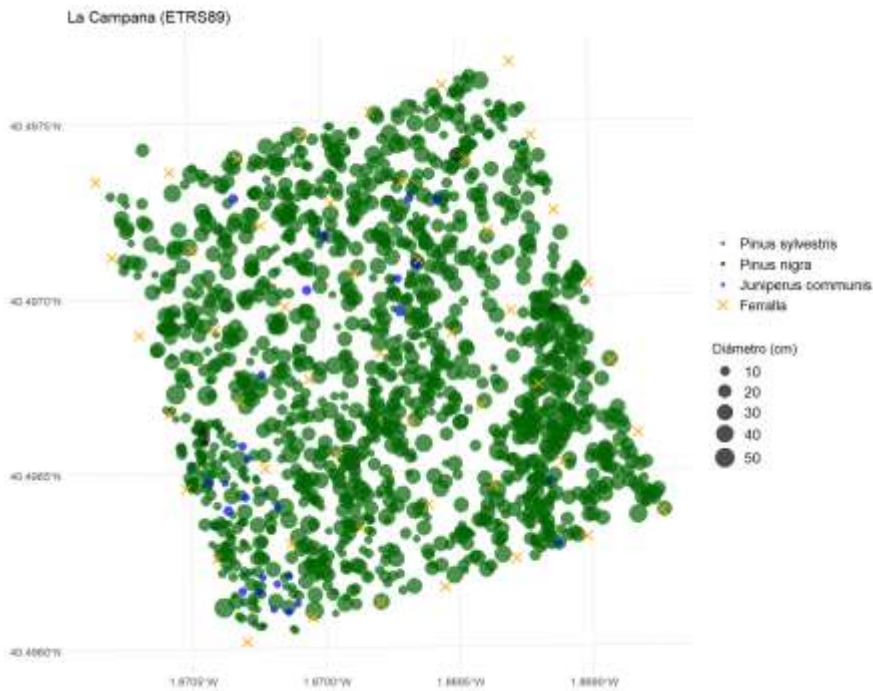

## II. Estudio edáfico

En la parcela forestal caracterizada en el apartado anterior se han estudiado los suelos en una malla regular, siguiendo un esquema espacialmente explícito. En concreto se han muestreado 133 muestras de suelo de acuerdo con la siguiente configuración:

- 49 muestras junto a cada una de las ferrallas separadas 25 m entre sí.
- 36 muestras en el centroide de cada subparcela separadas 25 metros entre sí y 17.7 metros de cada una de las ferrallas que configuran la subparcela.
- 48 muestras adicionales muestreadas en 4 subparcelas seleccionadas al azar (A4, B2, D6 y F3) según un muestreo más intensivo en el que cada muestra se separaba 8.33 m.

### ESQUEMA MUESTRAS SUBPARCELAS

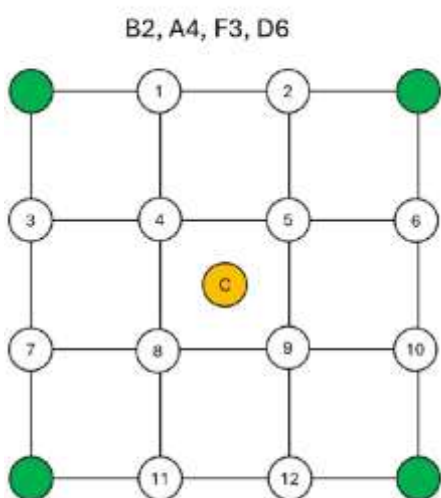

### Interpretación de los resultados del análisis de suelos

Los valores de carbono orgánico han sido muy altos, característico de pinares en zonas frías. Los valores de contenido total de fósforo se muestran muy altos para un suelo forestal de este tipo, lo que podría explicarse por la presencia de caballos, aunque a baja densidad. El pH muestra valores neutros-alcalinos compatible típicos de zonas con influencia directa del sustrato calcáreo. En cuanto al tipo de suelo, los valores encontrados apuntan a que se trata de un **Cambisol** o **Leptosol húmico** sobre calizas, con horizontes orgánicos bien desarrollados. En resumen, se trata de suelos con alto contenido de materia orgánica y nutrientes, pero con disponibilidad limitada por un clima frío. Suelen ser suelos alta biodiversidad microbiana, adaptada a condiciones frías y heterogéneas. En todo caso, pese a este contenido en materia orgánica, el suelo era poco profundo, con roca madre a poca profundidad

Variable	Min	Q1	Mediana	Media	SD	Q3	Max
COT	4,38	10,98	14,48	15,29	5,72	20,13	27,07
NT	1.969,00	4.151,00	5.571,00	5.792,35	2.079,38	6.918,00	11.062,00
PT	0,76	278,00	379,00	318,03	168,93	424,00	592,00
pH	4,87	6,67	7,28	7,13	0,73	7,70	8,15
CE	149,20	227,00	300,00	313,90	108,71	363,00	740,00

## 3.2.-REUNIONES, CURSOS Y JORNADAS FORMATIVAS

Reuniones de Coordinación con Agentes medioambientales PNAT (GU y CU):

21/05/25 Zaorejas, 11/06/25 Zaorejas y 26/11/25 Corduente

Cursos propios:



De 5 al 9 de mayo de 2025 se celebró en el CRV de Zaorejas el curso RECURSOS NATURALES DEL PARQUE NATURAL DEL ALTO TAJO: 25 AÑOS DE GESTIÓN.

Dirigido a Empresas de ecoturismo y turismo rural, monitores y guías de naturaleza que desarrollan su actividad en el PNAT y al que asistieron 16 alumnos.

### 3.3.- COORDINACIÓN CON OTRAS ENTIDADES CON PROYECTOS EN TERRITORIO PNAT

#### 3.3.1.- Colaboración con el Proyecto “Sistema Ibérico Sur” de Rewilding Europe.

El julio de 2022 comenzó a ejecutarse el proyecto de establecimiento de una nueva dentro de la red europea de áreas de renaturalización que gestiona la fundación holandesa Rewilding Europe y ejecuta Rewilding Spain.

El proyecto, con una duración inicial de 3 años, tiene un presupuesto de 2.600.000€ financiados por fundaciones privadas como el programa ELP (Univ. Cambridge) y la Fundación Cartier. Para la ejecución y seguimiento del mismo se ha contratado un equipo inicial de 10 trabajadores y 3 colaboradores que están establecidas en el territorio.

Las actuaciones más relevantes realizadas en 2025 en el contexto de este proyecto y relacionadas con el PNAT y su entorno, han sido:

- **Reintroducción Buitre Negro** (ver 1.1.4.- Proyecto de reintroducción del buitre negro en PNAT y PN de la Serranía de Cuenca.).
- **Pastoreo Natural (entorno PNAT y ZPP): 107 animales (originales sin contar crías)**

#### **La Campana (400 Ha):**

Caballos Potoka: 20 ejemplares procedentes de Piornal (CC) hasta septiembre 2025.

Caballos de Przewaslki: 6 ejemplares desde noviembre 2025, (5 hembras y 1 macho) procedentes de Francia.

#### **Solanillos (1485 Ha):**

Caballos serranos: 3 recién nacidos en 2023 y 15 nuevos translocados. Total de 29 caballos.

Tauros: 10 animales transportados en mayo. Planeados 10 más en 2024

#### **Frías de Albarracín (435 Ha):**

Tauros: la manada ha crecido hasta 30 animales

Caballos Pottoka: 7 translocados en abril, y ha habido 2 nacimientos

#### **Villanueva de Alcorón (5,725 Ha):**

Caballos de Przewaslki: 10 fueron translocados un total de 25 caballos en 2023. A estos se han unido 15 ejemplares más liberados en la zona de pastos de Armallones en noviembre de 2024. Con lo que hay 40 ejemplares en la zona distribuidos en 2 manadas.

Acuerdo a largo plazo firmado con el Parque Nacional de Hortobagy (Hungría) para traslocar unos 15 ejemplares al año.



### **3.3.2.-Coordinación con la Federación de Deportes de Montaña de Castilla La Mancha (FDMCM).**

Se ha realizado la **Revisión de Homologación** de los senderos de pequeño recorrido (PR) de Huertapelayo (PR-GU-21), La Espineda en Checa (PR-GU-22) y las Piedras Rojas en Chequilla (SL-GU-01). El objetivo de la revisión es comprobar que el sendero existe, está señalizado y es seguro, cumpliendo así con la Norma FDMCM para Senderos Homologados.

### **3.4.- RECEPCIÓN, ACOMPAÑAMIENTO GRUPOS AL PNAT, Y COLABORACIONES VARIAS**

#### **3.4.1.- Visita de asesoramiento Girona, Proyecto Cuforest.**

El martes 23 de septiembre se participó en una jornada de asesoramiento de intercambio de experiencias en la finca de Sant Feliu de Pallerols, concretamente en l'Ombert y el Vallac. El objetivo principal de la jornada fue compartir conocimientos, fomentar el intercambio de experiencias y generar sinergias en torno a la custodia del territorio y la conservación de espacios forestales de alto valor ecológico. La jornada se desarrolló con una presentación del Proyecto CustForest, destacando las acciones implementadas en el territorio para preservar estos bosques y reforzar la resiliencia del mosaico agrosilvopastoral mediante prácticas concretas de conservación y gestión sostenible. Asimismo, se abrió un espacio de diálogo para explorar posibles vías de cooperación en el desarrollo de mecanismos de créditos climáticos, basados en la preservación activa de bosques de alto valor ecológico.



Castilla-La Mancha



### 3.5.- COMUNICACIÓN, RECONOCIMIENTOS Y PRESENCIA EN MEDIOS

#### 3.5.1.- Reconocimiento Expo AIRE 2025.

El 3 de diciembre se recibió en Córdoba, en la feria AIRE 2025 el reconocimiento al PNAT por su trayectoria de 25 años y su iniciativa en la recuperación de Especies y Procesos Ecológicos.

**Reconocimientos EUROPARC-España en Expo AIRE 25**

Bajo el marco del Programa 2030: "Cambio global y áreas protegidas. Territorios vivos para la conservación", se reconocen las iniciativas más inspiradoras en:

- Conservación y restauración de ecosistemas
- Respuesta ante el cambio climático
- Cooperación entre políticas sectoriales
- Beneficios sociales y económicos de la conservación

**ESTOS SON LOS RECONOCIDOS:**

- Parque Natural del Alto Tajo
- Por su recuperación de especies y procesos

Ejemplo de cómo la conservación impulsa la economía rural. Proyectos LIFE, restauración, alianzas con universidades y actores locales... un modelo de éxito que inspira.



#### 3.5.2.- Presencia en medios.

Desde el PNAT siempre se intenta tener una presencia en medios para comunicar a los usuarios y residentes novedades o temas de especial interés: regulación, información, atención al visitante, avisos de riesgos o alertas...

Durante 2025, el Parque Natural del Alto Tajo ha tenido una presencia mediática destacada, centrada principalmente en la celebración de su 25 aniversario.

Hitos y Cobertura Mediática

- 25º Aniversario: Los medios regionales y locales (como CMMedia y Nueva Alcarria) cubrieron ampliamente los actos conmemorativos celebrados en octubre de 2025, resaltando su consolidación como referente de conservación y gestión sostenible con una media de 100.000 visitantes anuales.
- NaturTajo 2025: En junio se celebró la segunda edición de la Feria de Turismo de Observación de la Naturaleza en Mazarete, evento que sirvió de foro para el ecoturismo y homenajeó los 20 años del incendio de Guadalajara en esa misma zona.
- Reconocimientos: El parque fue nominado a los Premios de los Lectores de National Geographic 2025, reforzando su imagen como destino de naturaleza de primer nivel.
- Participación en el anuario de la Prensa de Guadalajara como tema destacado del año 2025.

Temas Clave en Prensa

Éxitos en Biodiversidad: Artículos destacados sobre la recuperación de especies como el quebrantahuesos, el buitre negro y el águila perdicera.



Enlaces más destacados:

[Cadena SER. El viaje empieza aquí desde el Alto Tajo \(04/10/2025\)](#)

[Cadena SER RRSS. Grabación programa](#)

[25 años de Parque Natural. Nueva alcarria](#)

[El Parque Natural del Alto Tajo cumple 25 años:](#)

[El Gobierno regional celebra el 25 aniversario del Parque Natural del Alto Tajo](#)

[Parque Natural del Alto Tajo: 25 años de equilibrio entre conservación y desarrollo rural](#)

[Así ha cambiado el Alto Tajo en 25 años, de cañones salvajes a modelo de ecoturismo y biodiversidad.](#)

[NaturTajo 25](#)

[Suelta de caballo de Przewalsky en La Campana](#)

[Reintroducción buitre negro en el Alto Tajo](#)

La tribuna de Guadalajara (varios):

<https://www.latribunadeguadalajara.es/noticia/z718e3eeb-3d1a-4dcd-818af7276a0bdbbd/202510/celebraran-los-25-anos-del-parque-natural-del-alto-tajo>

<https://www.latribunadeguadalajara.es/noticia/z8a817e1c-e47a-429f-bd5042d10c00e1a9/202510/la-junta-celebra-los-25-anos-del-parque-natural-del-alto-tajo>

<https://www.latribunadeguadalajara.es/noticia/z6122cf4c-aed7-4d99-a294ad9d04cc6d27/202511/el-alto-tajo-tambien-contara-con-parking-reservado-en-junio>

<https://www.latribunadeguadalajara.es/noticia/z2c607e25-26d2-41bc-b0a0260eed1b88f7/202511/el-alto-tajo-acoge-diversos-proyectos-de-desarrollo>

redes sociales:

<https://www.instagram.com/p/DQUjZSxii88/>

<https://www.facebook.com/watch?v=1349678876811107>

<https://www.instagram.com/p/DQUjZSxii88/>

## PROYECTOS DE DESARROLLO

Atraídos por la figura de protección de Parque Natural, asociaciones locales y de ámbito internacional realizan distintas acciones de conservación o recuperación del medio que favorecen el empleo y la actividad turística de la comarca



### **3.6.- ACTUACIONES CELEBRACIÓN 25 ANIVERSARIO. NATURTAJO, JORNADAS, VIDEOS Y MATERIAL PUBLICITARIO**

#### **3.6.1.- Naturtajo 2025**

Naturtajo 2025 fue la segunda edición de la Feria de Turismo de Observación de la Naturaleza del Sistema Ibérico Sur, celebrada del 13 al 15 de junio de 2025 en Mazarete (Guadalajara).

Este evento tuvo un carácter especial por dos motivos conmemorativos:

- 25º Aniversario del Parque Natural del Alto Tajo: La feria sirvió como marco principal para celebrar la declaración de este espacio protegido.
- Homenaje tras el incendio: Su ubicación en el Albergue Dehesa de Solanillos buscó rendir homenaje a la zona tras cumplirse 20 años del grave incendio de Mazarete.

#### **Actividades principales:**

El programa incluyó más de medio centenar de propuestas enfocadas en el ecoturismo y la biodiversidad: ([Programa 2025](#))

- Observación y talleres: Talleres sobre rastros de fauna, identificación de aves por sus plumas y uso de microscopios de campo para explorar microorganismos.
- Divulgación: Charlas sobre la renaturalización de ecosistemas y cuentacuentos micrológicos para niños.
- Profesionales: Espacios de networking, conferencias y mesas redondas destinados a generar desarrollo económico local a través del turismo sostenible.

La feria fue organizada por AECOMATS (Asociación de Ecoturismo y Turismo Sostenible de la Comarca de Molina de Aragón-Alto Tajo) y la Fundación Rewilding Spain con la colaboración del Parque Natural Alto Tajo-Gobierno de Castilla-La Mancha y el apoyo de Europarc y Nuestros Espacios Protegidos.

#### **Cifras de Actividades y Contenido**

- Actividades: Se desarrollaron medio centenar de actividades programadas a lo largo de los tres días.
- Talleres participativos: El programa incluyó cerca de 30 talleres prácticos, tales como observaciones astronómicas, rastreo de fauna, microorganismos con microscopios de campo e identificación de aves.
- Ponencias y expertos: Participaron numerosos divulgadores y referentes ambientales, destacando la conferencia inaugural de Javier Peña (divulgador ambiental).

#### **3.6.2.- Actos 25 Aniversario**

Todos estos estos actos, actividades y productos fueron financiados por la Fundación Impulsa y con fondos de la DG (reedición libro de fotografía)

##### **3.6.2.1.-Colaboración y presencia en Naturtajo 2025. Ya descrito**

##### **3.6.2.2.-Celebración de las jornadas científico técnicas 4 y 5 de octubre:**

El evento conmemoró el 25 aniversario del Parque Natural del Alto Tajo (establecido en 2000) en 2025, destacando su papel como referente en conservación, turismo de naturaleza y desarrollo sostenible en Castilla-La Mancha, con actos oficiales en Corduente que incluyeron ponencias sobre flora, proyectos de recuperación de aves (águila perdicera, buitre negro) y restauración de minas, además de reconocer a personal clave y promover sus instalaciones (centros de visitantes, rutas) y el Geoparque Molina de Aragón-Alto Tajo. En el acto participaron 12 expertos que realizaron charlas y paseos divulgativos sobre su actividad instigadora y de seguimiento en el PNAT durante estos 25 años. ([ver cartel y programa](#))

### 3.6.2.3.-Celebración acto institucional 27 de octubre.

El acto institucional por el 25 aniversario del Parque Natural del Alto Tajo se celebró el 27 de octubre de 2025 en el Centro de Interpretación "Dehesa de Corduente", asistiendo en torno a 100 invitados relacionados con el PNAT desde su declaración a la actualidad.

En el evento, celebrado tras la reunión junta de la junta rectora destacó por los siguiente

- Presentación de los videos "25 años contigo" y la video-memoria "25 años de gestión."
- Reconocimientos: Durante el acto, el director conservador del parque, Ángel Vela, rindió homenaje a personas y entidades clave en la historia del espacio protegido, incluyendo a los cinco directores que han liderado su gestión durante este cuarto de siglo.
- Autoridades: El evento fue presidido por la consejera de Desarrollo Sostenible de Castilla-La Mancha, Mercedes Gómez, quien destacó que el parque recibe una media de 100.000 visitantes anuales y es un referente en conservación y desarrollo socioeconómico.

### 3.6.2.4.-Materiales promociones del 25 aniversario.

- Creación logo conmemorativo. Realizado y coordinado por la DG.
- Reedición de 500 ejemplares del libro "El Alto Tajo en imágenes", de Uge Fuertes. edición 25 aniversario.
- Impresión de 250 camisetas y 250 bolsas conmemorativas.
- [Producción del video "25 años contigo"](#) con versiones total, resumida y para redes por Miguel Angel Langa
- Producción de la [Video memoria "25 años de gestión"](#), que recorre la actividad del PNAT en estos 25 años realizada por Rafael Abuin e Ignacio Jimenez de la iniciativa Nuestros Espacios Protegidos





Castilla-La Mancha



# CELEBRA CON NOSOTROS LOS 25 AÑOS DEL PARQUE NATURAL DEL ALTO TAJO



## DÍAS 4 Y 5 DE OCTUBRE

### RUTAS GUIADAS Y VISITA A CENTROS DÍA 5/10

- RUTA GUIADA EN ZAOREJAS → PAISAJE VEGETAL
- RUTA GUIADA EN CORDUENTE → AVES
- RUTA GUIADA EN MUSEO DE CHECA → GEOLOGÍA

### PROGRAMA DE JORNADAS DIVULGATIVAS DÍA 4/10

REALIZACIÓN DE JORNADAS CIENTÍFICO-DIVULGATIVA CON DIFERENTES PONECIAS DE MANOS DE EXPERTOS SOBRE EL PARQUE NATURAL DEL ALTO TAJO.

SE NECESITA INSCRIPCIÓN PREVIA PARA PARTICIPAR EN EL PROGRAMA



• Información e inscripciones en: actividades.elgascam.com



COMIDA POPULAR DÍA 4/10

Durante la celebración se repartirán diferentes obsequios



## 4 DE OCTUBRE

### 📍 CENTRO DE VISITANTES DE CORDUENTE

🕒 DE 10:30 A 14:00

Ponencia impartida por ISOPOLDO MEDA, LUIS MARÍA FERRERO y OSCAR GARCÍA CARDÓ. Título: El Grupo Buxinias del Alto Tajo. 25 años renovando y estudiando la flora vascular del Parque Natural del Alto Tajo.

Ponencia impartida por OSCAR GARCÍA CARDÓ, LUIS MARÍA FERRERO y ISOPOLDO MEDA del Grupo botánico del Alto Tajo. Título: Flora y vegetación amenazada y singular del Parque Natural del Alto Tajo. Novedades y avances en el conocimiento.

Ponencia impartida por JOSÉ FRANCISCO MARTÍN DUCURÉ y CESTINA MARTÍN MORENO de la Universidad Complutense de Madrid y JOSÉ MANUEL NICOLAU de la Universidad de Zaragoza. Título: Restauración de las minas de coque en el entorno del Parque Natural del Alto Tajo. 30 años de experiencia y retos para el futuro.

Ponencia impartida por RICARDO MAL-FERNÁNDEZ del ICFOR-IRIA, CSIC. Título: Aldeanos verdes: El papel de los sistemas forestales del Parque del Alto Tajo en la mitigación del cambio climático.

Ponencia impartida por JUAN LÓPEZ-JIMÉNEZ de Crocus Consultores. Título: Las comunidades de aves passeriformes del Parque Natural del Alto Tajo

🕒 DE 14:00 A 16:00 COMIDA POPULAR

SE NECESITA INSCRIPCIÓN Y RECOGIDA DE TICKET. PLAZAS LIMITADAS.

🕒 DE 16:00 A 19:30

Ponencia impartida por JAVIER DE LA FUENTE de Birdings, Science & Conservation Consulting S.L. Título: Estudio y conservación de la población del águila peninsular en el Parque Natural de Alto Tajo

Ponencia impartida por ROBERTO CANG del Equipo Ictar. Título: Proyecto de inventario de formas esokóricas y endokóricas

Ponencia impartida por JAVIER ARAGONCILLO de la Asociación Nacional Micotas, S.U.N.E.D. UNED. Título: En busca de las primeras ocupaciones prehistóricas en el Parque Natural de Alto Tajo

Ponencia impartida por CÉSAR NOBLES DEL MUNDO de la Universidad de Almería. Título: Los bosques del Alto Tajo a través del tiempo



## 5 DE OCTUBRE

🕒 DE 9:00 A 10:00

VISITAS GUIADAS A LOS CENTROS DE VISITANTES

🕒 DE 10:00 A 14:00

### CENTRO DE VISITANTES DE ZAOREJAS

• Ruta interpretada PAISAJE VEGETAL DEL PARQUE NATURAL DEL ALTO TAJO guiada por Óscar García Cardó del Instituto Regional de Investigación y Desarrollo Agroalimentario y Forestal de Castilla-La Mancha (IRIAF).

### CENTRO DE VISITANTES DE CORDUENTE

• Ruta interpretada de AVES DEL PARQUE NATURAL DEL ALTO TAJO, UN RECORRIDO POR EL BARRANCO DE LA VIRGEN DE LA HOZ Y ALREDEDORES guiado por Sergio Pérez Gil

### CENTRO DE VISITANTES DE MUSEO DE CHECA

• Ruta interpretada de geología: GEORUTA NÚMERO 8: SECRETOS ESCONDIDOS EN LAS ROCAS (CHECA) guiada por José Antonio Martínez del GEPARQUE.

LOS DESPLAZAMIENTOS DESDE EL PUNTO DE INICIO A LAS PARADAS DE LAS BUITAS SE TENDRÁN QUE REALIZAR EN VEHÍCULOS PARTICULARES

SE NECESITA INSCRIPCIÓN PREVIA PARA PARTICIPAR EN EL PROGRAMA



• Información e inscripciones en: actividades.elgascam.com



## El Parque Natural del ALTO TAJO EN IMÁGENES



EL PARQUE NATURAL DEL ALTO TAJO

## El Parque Natural del ALTO TAJO EN IMÁGENES



UGE FUERTES SANZ



#### 4.- INFORMES Y AUTORIZACIONES EMITIDOS

Este apartado hace referencia a la elaboración y redacción de informes sobre materias y actividades que la Ley 1/2000 de Declaración del Parque Natural del Alto Tajo atribuye al Director-Conservador como órgano gestor del mismo.

Durante el año 2025 se han realizado un total de 156 informes y autorizaciones.

ÁMBITO	MATERIA	Nº
PRUG	CIENTÍFICA	12
	CONSERVACIÓN/RESTAURACIÓN	17
	TOMA IMÁGENES-DRON	15
	CONSTRUCCIONES (obras menores)	3
	MONTES	3
	OTROS (consultas/concentración)	9
PRUG-CAZA	Planes Ordenación Cinegética (POC)	28
	OTROS	0
EVALUACIÓN AMBIENTAL	EVALUACIÓN AMBIENTAL	19
	VALLADO	5
PRUG-USO PÚBLICO	ACAMPADA/CAMPAMENTOS	9
	ACTIVIDADES / ESCALADA	34
	OTROS	2
<b>TOTAL</b>		<b>156</b>

Destacarían los siguientes informes/autorizaciones:

- Informes ordinarios de los Planes de Ordenación Cinegética y de aprovechamientos y ordenación forestal.
- Informe sobre la regulación del tránsito de vehículos y la cesión de la gestión de aparcamientos a los Ayuntamientos en la pista principal del Tajo en los meses de verano.
- Obras inherentes a la concentración parcelaria Canales de Ducado
- Varios vuelos con Dron de carácter científico y fotográfico profesional.

Asimismo se han contestado **91 consultas telemáticas** sobre distintos asuntos como regulación, uso público, investigación... a través del correo [pnaltotajo@jccm.es](mailto:pnaltotajo@jccm.es).



## 5.- ORGANIZACIÓN ADMINISTRATIVA.

### Área conservación (A. Vela y J. de Lucas (SVS)):

- Programas de reintroducción Buitre negro y quebrantahuesos.
- Seguimiento y conservación de especies y hábitat protegidos
- Vigilancia y control de especies invasoras.
- Colaboración con programas externos relacionados con conservación y restauración (LIFE ricotí, RWE Southern Iberian Chain)
- Caracterización, fomento y conservación de madurez forestal

### Área uso público (M. Garrido (Jl 25)-A.Vela\*):

- Mantenimiento y conservación de infraestructuras existentes prioritarias. Cuadrilla mantenimiento, marcaje senderos, renovación equipamientos
- Producción y actualización continua de materiales divulgativos
- Programa de racionalización de infraestructura recreativa dependiente del PNAT.
- Regulación y transición de modelo en zonas de acumulación de uso público. Eje Pte. San Pedro-Pista del Tajo-Casas del Salto-Pte. Martinete.
- Atención centros y programa actividades.

### Área planificación, autorizaciones e informes (A. Vela-M. Garrido (Jl 25)\*-Ana Torija apoyo administrativo):

- Planificación operativa del PNAT. Líneas de trabajo, actuaciones prioritarias, etc.
- Coordinación de programas y proyectos con otras entidades públicas y privadas (Ayuntamientos, CHT, RWE, asociaciones del territorio...)
- Renovación PRUG
- Apoyo y soporte del proyecto Parque Nacional en parte del territorio del PNAT
- Gestión y colaboración en la planificación RN2000.
- Participación y coordinación con programas y asociaciones turísticas y de desarrollo local (LEADER, GEOPARQUE, CETS ...)

Durante el año 2025 se contó con el apoyo técnico de Manuel Garrido desde el mes de julio y con Ángel Vela como Director-Conservador todo el año.

Las necesidades mínimas para el Parque Natural son 1 Técnico de apoyo a la dirección del parque y un auxiliar administrativo al 50 % de su tiempo. Este año se han visto cubiertas estas necesidades mínimas, si bien la plantilla-objetivo mínima establecida en el capítulo 5 del PRUG (Orden de 04-04-2005), es de 1 Director-Conservador, 2 Directores Adjuntos, 2 técnicos-base y 2 auxiliares administrativos (de los cuales 1 Técnico y 1 auxiliar administrativo integrarían la Oficina Técnica de Desarrollo Local). Aunque se trata de una dotación óptima, sería necesario completar la plantilla objetivo con un perfil técnico que asumiera las funciones relacionadas con la conservación y planificación.

Desde el mes de junio se ha incorporado un equipo de mantenimiento de una cuadrilla dos personas formadas por 1 especialista y 1 peón coordinados por un técnico regional para el ámbito del Parque Natural y su Zona Periférica de Protección que abarcan 192.000 Ha.



Castilla-La Mancha



## 6.- ACTIVIDADES DE LA JUNTA RECTORA Y SUS COMISIONES

### Convocatorias Junta Rectora:

El 26 de octubre se celebró la reunión ordinaria de la Junta Rectora del Parque Natural del Alto Tajo en el CIN de Corduente. Con el siguiente orden del día:

1. Aprobación si procede, del Acta de la sesión anterior.
2. Informe de la Memoria Anual de Actividades del Parque Natural del Alto Tajo correspondiente al año 2024.
3. Informe sobre actuaciones previstas para el año 2025.
4. Ruegos y preguntas

BORRADOR



## 7.-RESUMEN DE INVERSIONES PARQUE NATURAL ALTO TAJO 2025

AREA DE TRABAJO	ACTUACION	DG (varias líneas)	otros	TOTAL €
USO PÚBLICO	EJECUCIÓN DE LA "INTERVENCIÓN PARA LA CONSERVACIÓN DEL CENTRO DE INTERPRETACIÓN "DEHESA DE CORDUENTE" DEL PARQUE NATURAL DEL ALTO TAJO, GUADALAJARA	574825,63		574825,63
USO PÚBLICO	Servicio de atención visitantes a los Centros de Interpretación y Puntos de Información	121914,00		121914,00
USO PÚBLICO	Mantenimiento corriente de equipamiento de uso público	21000,00		21000,00
USO PÚBLICO	Programa de actividades	9000,00		9000,00
USO PÚBLICO	Cuadrilla de mantenimiento del PNAT (10 meses)	103500,00		103500,00
USO PÚBLICO	Elaboración, edición e impresión de material de información y difusión del Parque.	3500,00		3500,00
USO PÚBLICO	ADECUACIÓN RECORRIDOS ACCESIBLES EN EL ENTORNO DEL SALTO DE POVEDA	48109,94		48109,94
USO PÚBLICO	MEJORA Y ACTUALIZACIÓN DE LA RED DE RUTAS GEOLÓGICAS O GEORUTAS	16073,60		16073,60
USO PÚBLICO	Servicio de vigilancia y control Pista del Tajo en verano	18792,99		18792,99
USO PÚBLICO	Sistema y web de reservas aparcamientos "cañón del Tajo"		9500,00	9500,00
VARIOS	MEJORA DE VIALES DE LA FINCA LA CAMPANA	15118,95		
VARIOS	REEDICIÓN LIBRO "ALTO TAJO EN IMÁGENES" ED. 25 ANIVERSARIO	8499,92		8499,92
VARIOS	CELEBRACIÓN EVENTO 25 ANIVERSARIO (NATURTAJO25, VIDEOS, CHARLAS, MATERIAL PROMOCIONAL)	9800,00		9800,00
CONSERVACIÓN Y RESTAURACIÓN	RESTAURACIÓN HIDROLOGIDO FORESTAL DE ANTIGUAS ESCOMBRERAS AFECTADAS POR LA DANA EN LA MINA STA. ENGRACIA (PEÑALEN)	39.070,80	16000,00	55070,80
CONSERVACIÓN Y RESTAURACIÓN	Protección refugio de quiropteros en MUP n°83		6000,00	6000,00
CONSERVACIÓN Y RESTAURACIÓN	Programa de reintroducción Buitre negro.	8000,00	20000,00	28000,00
TOTAL		949095,89	51500,00	1000595,89

**RESUMEN:**



Castilla-La Mancha



La distribución de las inversiones por ámbitos es la siguiente:

AREA DE TRABAJO	DG	OTRAS VIAS	SUBTOTALES AREAS	%
USO PUBLICO	868.606,22	9.500,00	878.106,22	87,76
CONSERVACIÓN Y RESTAURACIÓN	47.070,80	42.000,00	89.070,80	8,90
VARIOS	33.418,87	0,00	33.418,87	3,34
<b>total</b>	<b>949.095,89</b>	<b>51.500,00</b>	<b>1.000.595,89</b>	

Guadalajara, 04 de marzo de 2026  
EL DIRECTOR-CONSERVADOR DEL  
PARQUE NATURAL DEL ALTO TAJO

Angel Vela Laina

BORRADOR



# ANEXOS

BORRADOR

## ANEXO 1: ESTADÍSTICA DE VISITANTES

CENTRO	2025												
	ENERO	FEBRERO	MARZO	ABRIL	MAYO	JUNIO	JULIO	AGOSTO	SEPTIEMBRE	OCTUBRE	NOVIEMBRE	DICIEMBRE	
<b>CRV en Corduente</b>													
DÍAS DE APERTURA				9	11	11	8	15	12	12	8		86
Nº TOTAL DE VISITANTES				248	245	132	165	297	276	296	116		1.775
MEDIA VISITANTES/DÍA				28	22	12	21	20	23	25	15		21
	2025												
<b>CRV en Zaorejas</b>	ENERO	FEBRERO	MARZO	ABRIL	MAYO	JUNIO	JULIO	AGOSTO	SEPTIEMBRE	OCTUBRE	NOVIEMBRE	DICIEMBRE	
DÍAS DE APERTURA	18	16	18	19	19	30	31	31	16	13	14	13	225
Nº TOTAL DE VISITANTES	11	43	32	92	250	202	554	649	211	235	56	36	2.335
MEDIA VISITANTES/DÍA	1	3	2	5	13	7	18	21	13	18	4	3	10
	2025												
<b>CRV en Orea</b>	ENERO	FEBRERO	MARZO	ABRIL	MAYO	JUNIO	JULIO	AGOSTO	SEPTIEMBRE	OCTUBRE	NOVIEMBRE	DICIEMBRE	
DÍAS DE APERTURA				11	12	14	12	15	8	9	8		89
Nº TOTAL DE VISITANTES				93	89	55	161	206	60	113	56		833
MEDIA VISITANTES/DÍA				8	7	4	13	14	8	13	7		9
	2025												
<b>CRV en Checa</b>	ENERO	FEBRERO	MARZO	ABRIL	MAYO	JUNIO	JULIO	AGOSTO	SEPTIEMBRE	OCTUBRE	NOVIEMBRE	DICIEMBRE	
DÍAS DE APERTURA				11	12	14	12	15	8	8	8		88
Nº TOTAL DE VISITANTES				105	89	73	116	198	51	168	65		865
MEDIA VISITANTES/DÍA				10	7	5	10	13	6	21	8		10
	2025												
<b>CRV en Peralejos de las Truchas</b>	ENERO	FEBRERO	MARZO	ABRIL	MAYO	JUNIO	JULIO	AGOSTO	SEPTIEMBRE	OCTUBRE	NOVIEMBRE	DICIEMBRE	
DÍAS DE APERTURA				5	4	11	12	15	2				49
Nº TOTAL DE VISITANTES				106	106	57	0	643	56				968
MEDIA VISITANTES/DÍA				21	27	5	0	43	28				20
	2025												
<b>CRV en Poveda</b>	ENERO	FEBRERO	MARZO	ABRIL	MAYO	JUNIO	JULIO	AGOSTO	SEPTIEMBRE	OCTUBRE	NOVIEMBRE	DICIEMBRE	
DÍAS DE APERTURA				5	1	11	12	15	2				46
Nº TOTAL DE VISITANTES				73	21	134	86	179	28				521
MEDIA VISITANTES/DÍA				15	21	12	7	12	14				11
	2025												
<b>CRV en Ocentejo</b>	ENERO	FEBRERO	MARZO	ABRIL	MAYO	JUNIO	JULIO	AGOSTO	SEPTIEMBRE	OCTUBRE	NOVIEMBRE	DICIEMBRE	
DÍAS DE APERTURA				5	1	11	12	15	2				46
Nº TOTAL DE VISITANTES				134	0	0	93	0	21				248
MEDIA VISITANTES/DÍA				27	0	0	8	0	11				5
<b>TOTAL</b>	11	43	32	851	800	653	1.175	2.172	703	812	293	36	7.545

Número de visitantes registrados en los Centros de Visitantes del Parque:

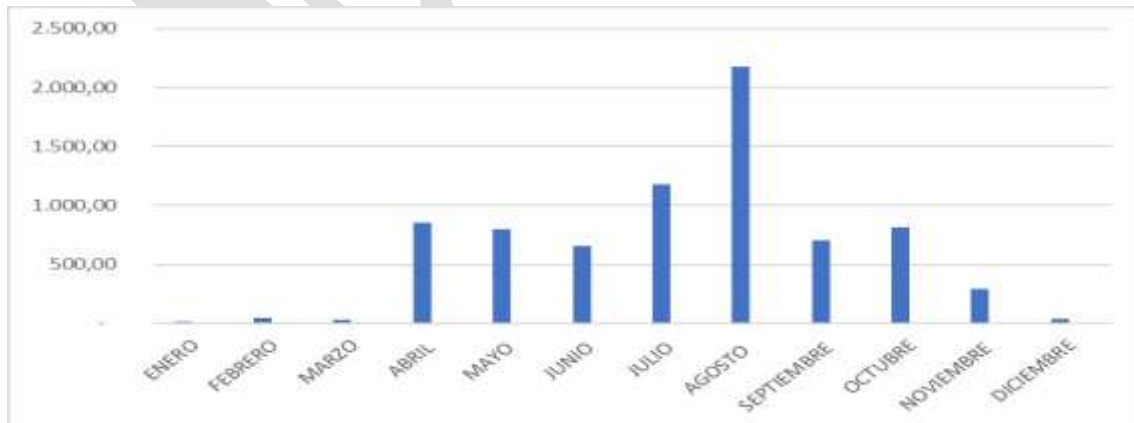



### EVOLUCIÓN NUMERO DE VISITANTES A LOS CENTROS DE VISITANTES Y PUNTOS DE INFORMACIÓN (2014-2025)

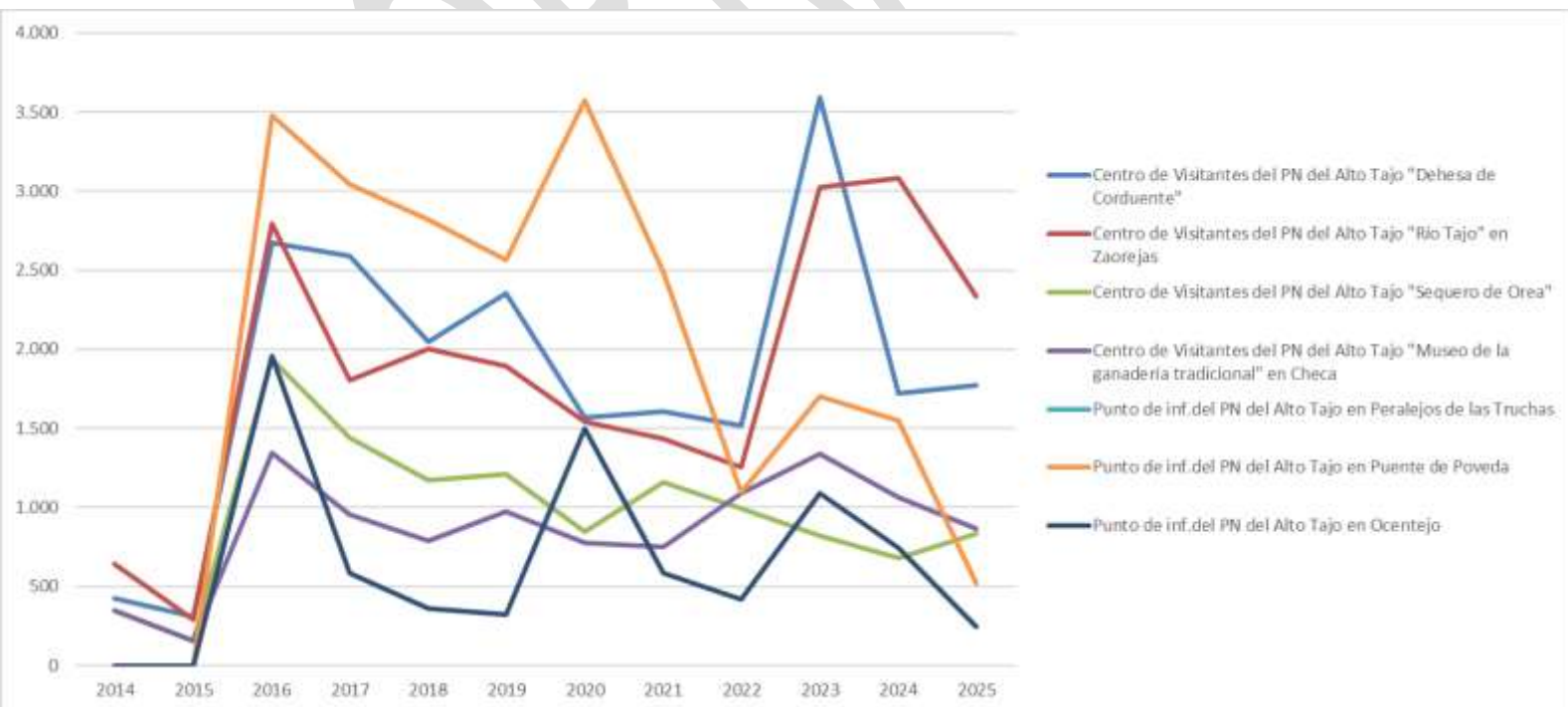



## EVOLUCIÓN VISTANTES CRVs PNAT 2014-2025

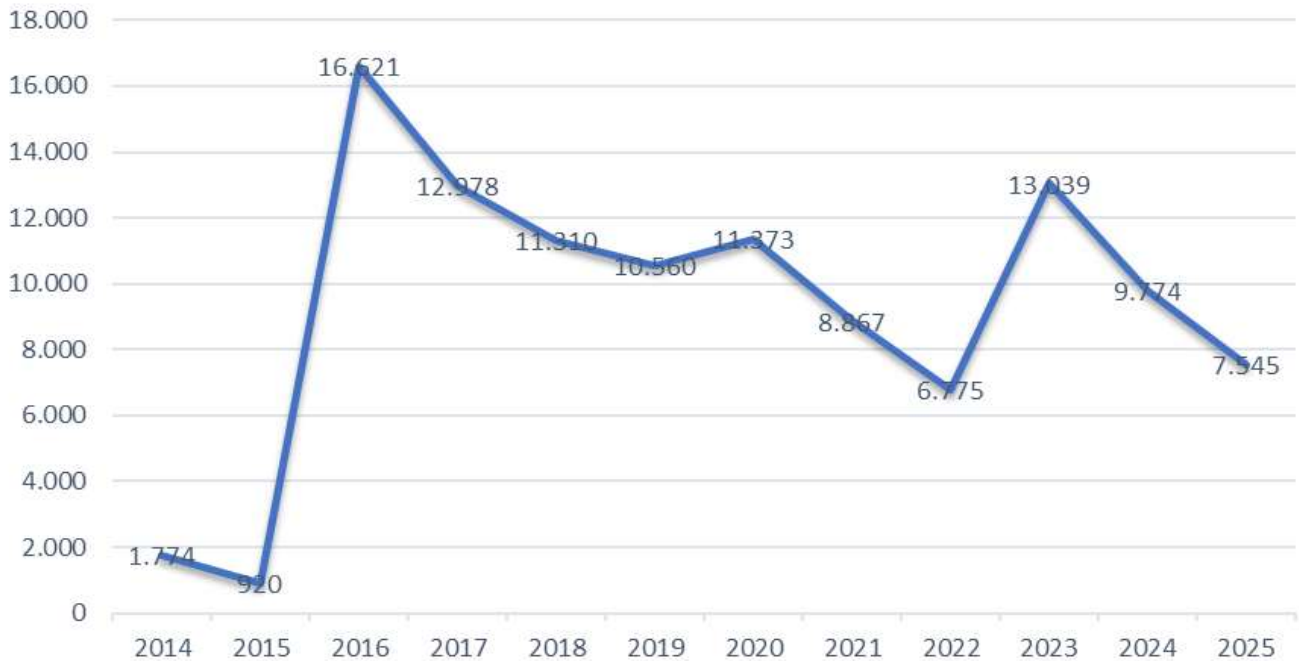

## CARACTERIZACIÓN CUALITATIVA: PERFIL DE VISITANTE AL PN ALTO TAJO

### Procedencia

CI/PI	Nº VISITANTES	PROVINCIAL	REGIONAL	MADRID	VALENCIA	RESTO NACIONAL	INTERNACIONAL
CORDUENTE	1.775	156	81	846	286	406	0
CHECA	865	233	66	133	230	187	16
OREA	833	117	13	121	394	168	20
ZAOREJAS	2.373	831	67	882	138	410	45
PI PERALEJOS	1.202	136	76	446	323	187	34
PI POVEDA	521	41	22	288	66	87	17
PI OCENTEJO	436	127	1	253	10	43	2
	8.005	1.641	326	2.969	1447	1.488	134

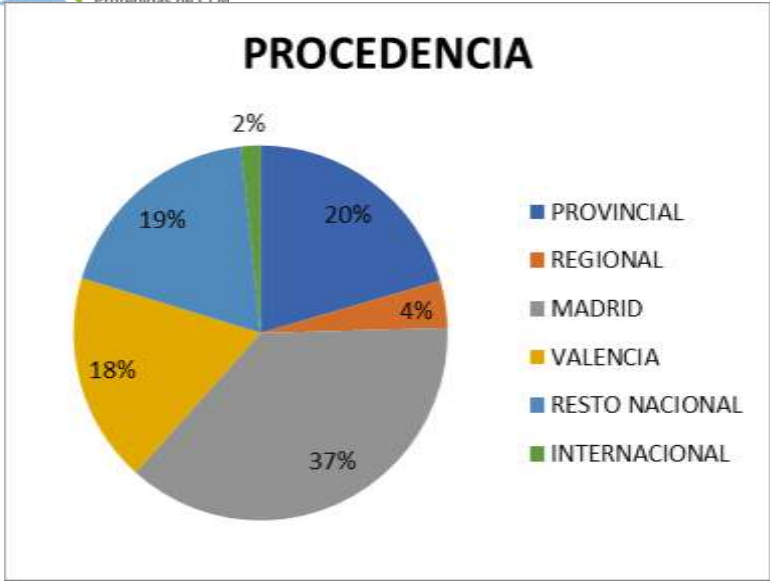

### Tipo de grupo

LOCALIZACIÓN	Nº VISITANTES	TIPO GRUPO				
		FAMILIAS	JUBILADOS	PAREJAS Y GRUPOS - 30 AÑOS	INDIVIDUALES	PAREJAS Y GRUPOS +30 AÑOS
CORDUENTE	1.775	44%	17%	16%	6%	17%
CHECA	865	28%	14%	5%	7%	46%
OREA	833	29%	5%	11%	9%	47%
ZAOREJAS	2.373	16%	17%	7%	17%	42%
PI PERALEJOS	1.202	29%	0%	10%	6%	56%
PI POVEDA	521	23%	7%	29%	3%	38%
PI OCENTEJO	436	22%	4%	13%	10%	50%
<b>TOTAL</b>	<b>8.005</b>	<b>27%</b>	<b>9%</b>	<b>13%</b>	<b>8%</b>	<b>42%</b>

### TIPO GRUPO



### HORARIO VISITA

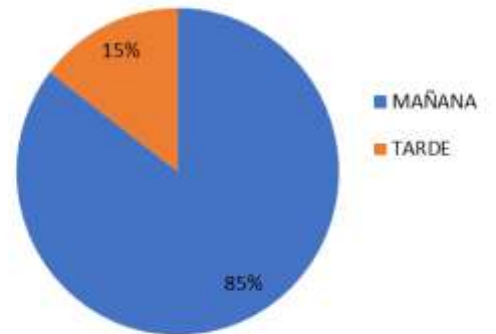



**Otros datos del visitante:**

Visitantes que se alojan o pernoctan en la comarca en su visita al Parque.

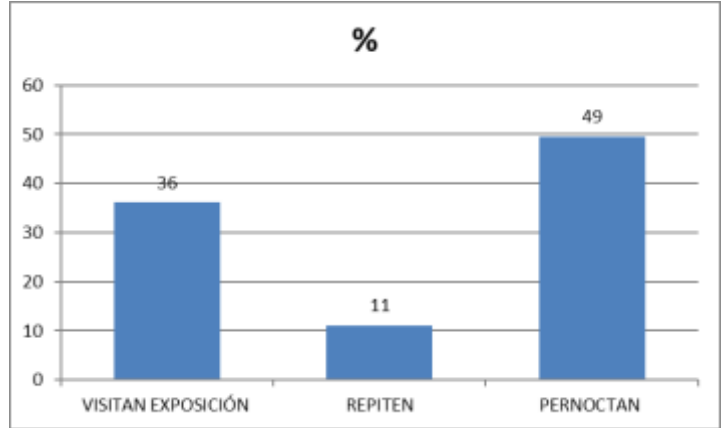

**Datos relativos a las reservas de aparcamiento en verano (Julio y Agosto):**

Tramos aparcamiento regulado	Total reservas verano 25
Tramo I (Laguna de Taravilla)	1542
Tramo II (Pista del Salto)	3403
Tramo III (Pista al Vivero)	673
Tramo V (Camino a las Falagueras)	1882
Tramo VI (Puente San Pedro)	3197
<b>Total reservas verano 25</b>	<b>10697</b>



**DATOS DE USO DE PISTAS DE USO INTENSIVO:**

**De Ecocontadores en Senderos:**

Sendero de El Rodenal Corduente)

Sendero Bco. del Horcajo (Peralejos)

Sendero Salto de Poveda (caminantes y ciclistas)

Período	2025							
Contador	Afluencia total	Promedio diario	Media diaria días laborables	Media diaria fin de semana	Mediana Diaria	Día de más frecuentación	Conteo máximo	Día max. de la semana
Sendero Rodenal de Corduente	4175	11	8	21	5	jue. 17 abril 2025	126	sábado
Barranco Horcajo	3189	10	10	11	3	jue. 10 julio 2025	239	sábado
Sendero del Salto de Poveda	40998	127	83	237	46	sáb. 16 agosto 2025	1024	sábado



**Tráfico semanal**

1 de enero de 2025 - 31 de diciembre de 2025

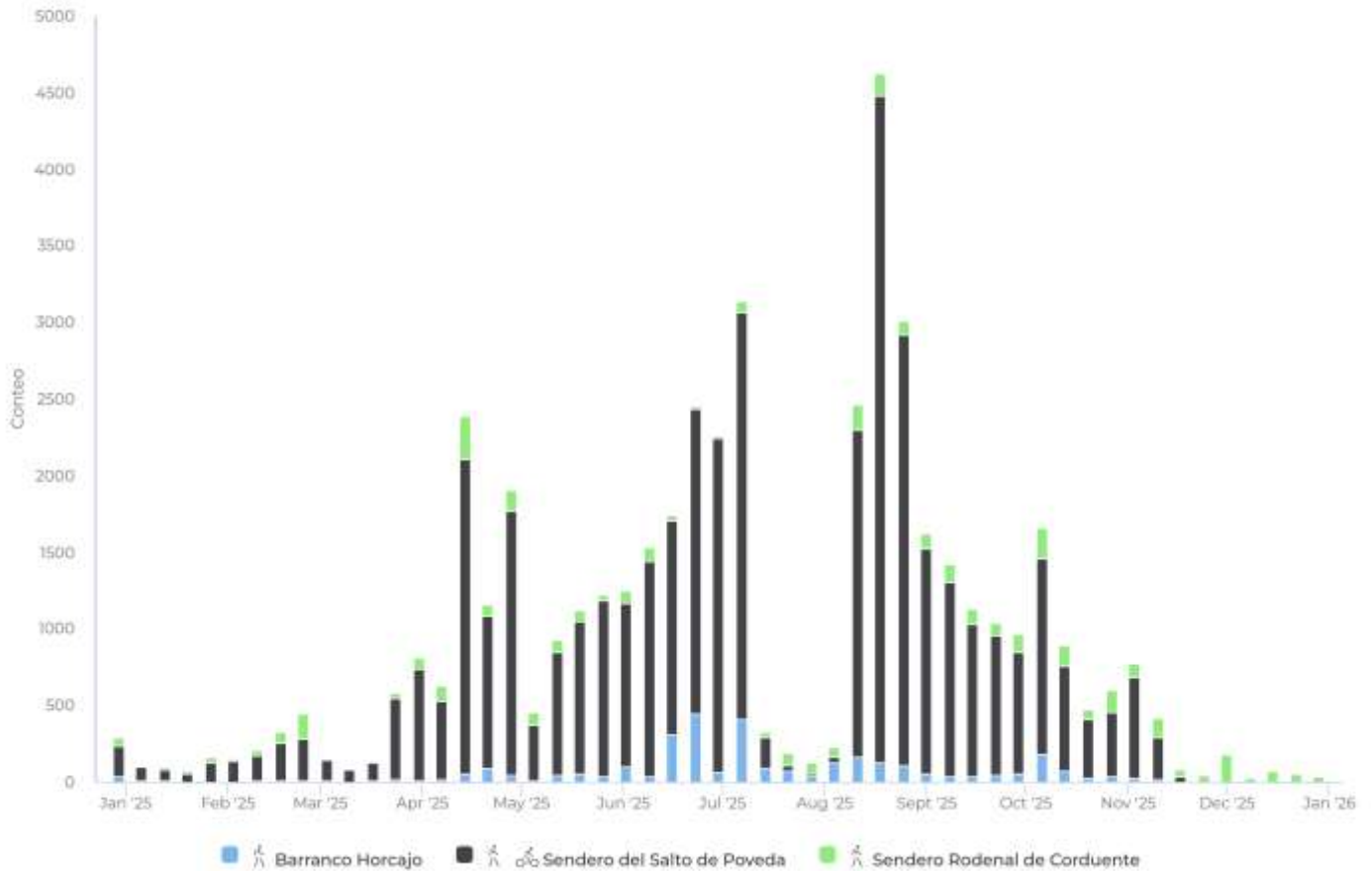

B.- Ecocontadores instalados para la monitorización del uso de las pistas de uso intensivo: () proporcionan información muy útil de cara a la gestión:

Falaguera

Pista Tajo entrada CM104 y Casas del salto



Contador	Afluencia total	Promedio diario	Media diaria días laborables	Media diaria fin de semana	Mediana Diaria	Día de más frecuentación	Conteo máximo	Día max. de la semana
Poveda inicio pista Tajo	8887	24	19	39	11	sáb. 9 agosto 2025	241	sábado
Salto de Poveda inicio pista Tajo	25047	69	49	117	30	sáb. 19 julio 2025	450	sábado
Zaorejas inicio pista Tajo	10523	29	19	53	12	sáb. 19 julio 2025	232	sábado

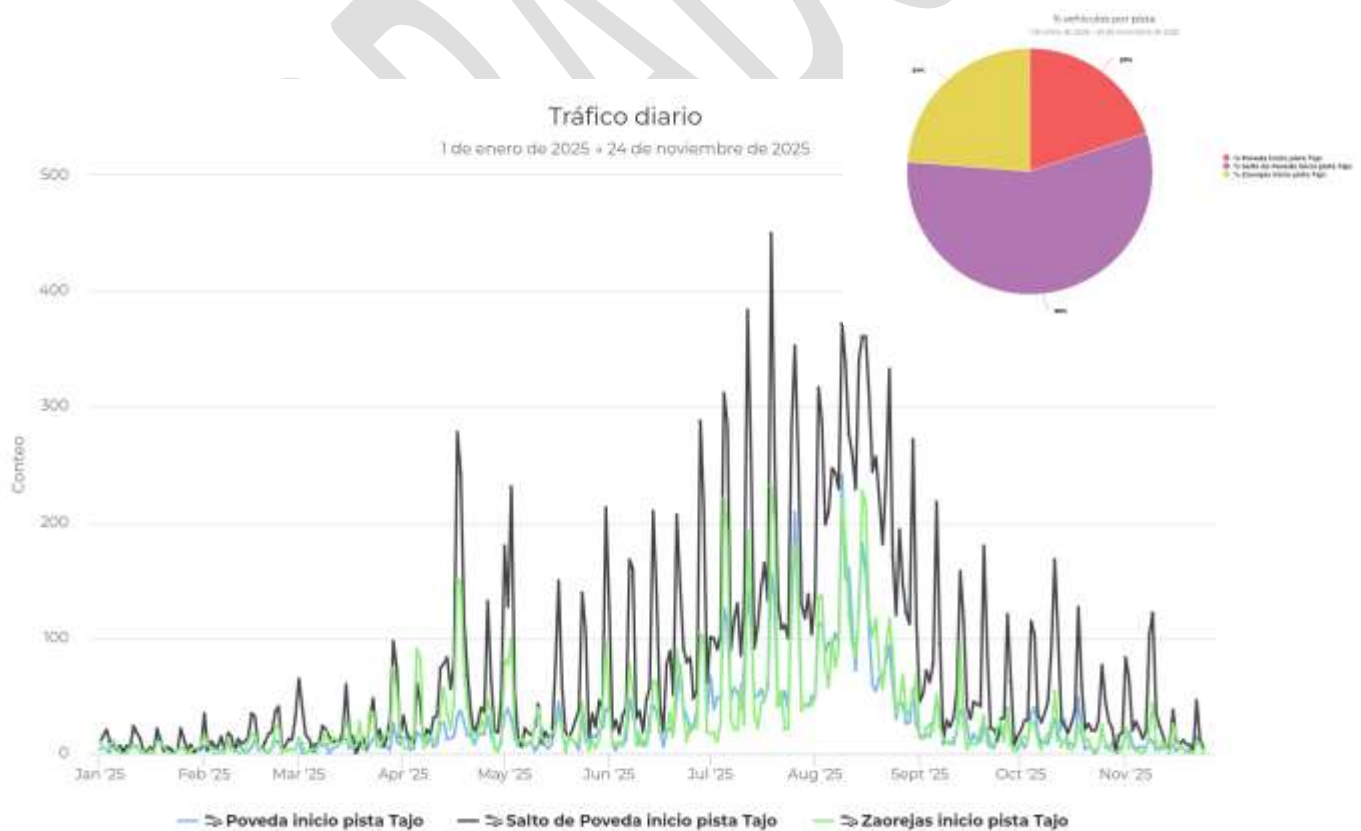



## ANEXO 2: PROGRAMA ACTIVIDADES DEL PNAT 2025 “VIVE TU ESPACIO”.

### Actividades y participantes:

<b>PROGRAMA "VIVE TU ESPACIO" (2025)</b>	
<b>ACTIVIDAD</b>	
29.03.2025. Mi casa es el bosque. Pinilla de Molina	7
20.04.2025. En busca de los anfibios de Alto Tajo. Checa	3
11.06.2025. 25 años de Parque Natural del Alto Tajo. CRA de la Sierra. Tordesilos	14
17.06. 25 años de Parque Natural del Alto Tajo. CRA Rincón de Castilla. Corduente.	17
12.07.2025. Ruta interpretada " Chozones sabineros y estrellas"	10
19.07.2025. Proyección bajo las estrellas. PN Alto Tajo	30
16.08.2025. Proyección bajo las estrellas. PN Alto Tajo	40
30.08.2025. Ruta interpretativa. “El río que nos lleva” Fiesta Ganchera Peralejos de las Truchas	20
13.09.2025. Taller ornitológico en el Salto de Poveda y Laguna Taravilla con EBird.	0
27.09.2025. Ruta interpretativa. "Escucha la berrea en el Alto Tajo 2". Orea- Chequilla	16
04-05.10.2025. Celebración del 25 aniversario del Parque Natural de Alto Tajo. Ponencias + rutas	70
04.10.2025. Ruta interpretativa. "Escucha la berrea en el Alto Tajo 1". Peralejos de las Truchas	19
11.10.2025. Ruta interpretativa. Resineros del Alto Tajo	4
26.10.2025. Ruta interpretativa. “De setas por el Alto Tajo”. Peñalén	6
02.11.2025. Ruta interpretativa. Actividad micológica+ taller infantil. Peralejos de las Truchas	16
08.11.2025. Ruta en bicicleta por el cañón del Alto Tajo	11
16.11.2025. Ruta interpretativa. Graptolitos, Dropstone y Arenicas. Georuta por Checa y sus inmediaciones	0
<b>EXPLORA TU ESPACIO</b>	<b>267</b>
<b>VISITAS CONCERTADAS A CENTROS</b>	<b>10</b>
<b>TOTAL PARTICIPANTES ACTIVIDADES</b>	<b>560</b>



## Programa Vive Tu Espacio

¡Todas las actividades gratuitas!



<b>Abril</b>	Ruta interpretada <b>"Ruta al mirador de Pie Molino"</b> Peralejos de las Truchas
<b>2025</b>	
<b>13</b>	
<b>20</b>	Ruta interpretada <b>"En busca de los anfibios del Alto Tajo"</b> Checa
<b>Mayo</b>	Taller de educación ambiental <b>"Taller ornitológico en el Salto de Poveda y Laguna de Taravilla con Ebird"</b> Poveda de la Sierra
<b>2025</b>	
<b>10</b>	
<b>24</b>	Actividad con CRAs <b>"Actividad para CRAs del Alto Tajo por la celebración del 25 aniversario del Parque Natural."</b>
<b>Junio</b>	Actividad con CRAs <b>"Actividad para CRAs del Alto Tajo por la celebración del 25 aniversario del Parque Natural."</b>
<b>2025</b>	
<b>7-8</b>	

### Visitas guiadas a Centros de Recepción de Visitantes

Todos los domingos a las 10:30 h  
CRV Dehesa de Corduente.  
CRV Museo de la Ganadería de Checa.  
CRV Sequero de Orea.

### Programa Explora Tu Espacio Colegios, grupos, asociaciones

Dehesa de Corduente, Checa y Orea

Jueves y viernes 10:00h

+ info en la web  
[areasprotegidas.castillalamancha.es](http://areasprotegidas.castillalamancha.es)



## Programa Vive Tu Espacio

## Programa Vive Tu Espacio

<b>Julio</b>	Actividad interpretada + observación astronómica <b>"Chozones sabineros y estrellas"</b> Lebrancón
<b>2025</b>	
<b>12</b>	
<b>19</b>	<b>25 años del Parque Natural de Alto Tajo. Proyección bajo las estrellas en el Parque Natural de Alto Tajo.</b> Área Recreativa Fuente de la Jicara (Orea)
<b>Agosto</b>	<b>25 años del Parque Natural de Alto Tajo. Proyección bajo las estrellas en el Parque Natural de Alto Tajo.</b> Área Recreativa Dehesa de Corduente (Centro de Visitantes de Dehesa de Corduente)
<b>2025</b>	
<b>16</b>	
<b>30</b>	<b>25 años del Parque Natural de Alto Tajo. Fiesta Ganchera</b> <b>"El río que nos lleva"</b> Aparcamiento Camping La Aserradora (Peralejos de las Truchas)
<b>Septiembre</b>	Ruta interpretada <b>"Taller ornitológico en el Salto de Poveda y Laguna de Taravilla con Ebird"</b> Poveda de la Sierra
<b>2025</b>	
<b>13</b>	
<b>20</b>	Ruta interpretada <b>"Escucha la berrea en el alto tajo I"</b> Peralejos de las Truchas
<b>27</b>	Ruta interpretada <b>"Escucha la berrea en el Alto Tajo II"</b> Pendiente de confirmar

<b>Octubre</b>	Ruta interpretada <b>"Resineros del Alto Tajo"</b> Cobeta
<b>2025</b>	
<b>11</b>	
<b>26</b>	Actividad micológica en familia + taller <b>"De setas por el Alto Tajo"</b> Villanueva de Alcorón
<b>Noviembre</b>	Actividad micológica en familia + taller <b>"Micología en el Alto Tajo"</b> Peralejos de las Truchas
<b>2025</b>	
<b>2</b>	
<b>16</b>	Ruta interpretada <b>"Graptolitos, dropstone y areniscas. Georuta en Checa y sus inmediaciones"</b> Checa



### ANEXO 3: INFORMES Y AUTORIZACIONES EMITIDOS EN 2025.

Nº EXPT	MATERIA	PROYECTO/ACTIVIDAD	FECHA DE SALIDA
PNAT/001/2025	CONSERVACIÓN	Solicitud de autorización para la rehabilitación de un antiguo corral, paridera y cuadra en la Parcela 35, Polígono 507, Prado Cañete	08/01/2025
PNAT/002/2025	OTROS	Comunicación de inmatriculación de finca en el término municipal de Checa	28/02/2025
PNAT/003/2025	CONSTRUCCIONES / OBRAS MENORES	Solicitud extracción de grava o zahorra	08/01/2025
PNAT/004/2025	OTROS	informe previo sobre inmatriculación de fincas en el término municipal de Cobeta número 2.379 de protocolo	28/02/2025
PNAT/005/2025	CIENTÍFICA	Renovación autorización proyecto de inventariado, revisión y registro fotográfico de todas las formas exokársticas y endokársticas existentes	06/02/2025
PNAT/006/2025	CIENTÍFICA	Autorización realización estudios y exploraciones espeleológicas	06/02/2025
PNAT/007/2025	ACTIVIDADES	Solicitud de autorización para la realización de actividades de turismo activo y ecoturismo - Descenso en piraguas o barcas de rafting y Senderismo interpretativo	06/02/2025
PNAT/008/2025	OTROS	solicitud de carteles de señalización prohibido el paso a vehículos de motor por restauración de cubierta del Chozon Sabinero en Parc 143 Pol 12	03/06/2025
PNAT/009/2025	CONSERVACIÓN / RESTAURACIÓN	Autorización para realizar los trabajos de limpieza del desagüe- Acequia sita en la parcela 9004 del polígono 516, agregado 322 de Corduente con carácter urgente	02/06/2025
PNAT/010/2025	VALLADOS	Autorización para construcción de Abrevadero de Ganado, Polígono 3, parcela 98	03/06/2025
PNAT/011/2025	ACTIVIDADES	permiso de pernocta y desarrollo de actividades académicas con alumnos para los próximos meses de abril y mayo	04/03/2025
PNAT/012/2025	CONSULTAS	Consulta sobre suelo rústico no urbanizable de Especial Protección Natural para reconstrucción pajar	19/02/2025



<b>PNAT/013/2025</b>	EIA	Solicitud Informe proyecto Canalización de Telecomunicaciones	<b>02/06/2025</b>
<b>PNAT/014/2025</b>	CONSERVACIÓN / RESTAURACIÓN	Autorización trocha camino agrícola Huertahernando	<b>26/02/2025</b>
<b>PNAT/015/2025</b>	CIENTÍFICA	Autorización de muestreo por buceo y pesca eléctrica en Alto Tajo	<b>24/03/2025</b>
<b>PNAT/016/2025</b>	EIA	Solicitud Informe proyecto Canalización de Telecomunicaciones	<b>06/03/2025</b>
<b>PNAT/017/2025</b>	EIA	Solicitud Informe proyecto Canalización de Telecomunicaciones	<b>12/03/2025</b>
<b>PNAT/018/2025</b>	EIA	Solicitud Informe proyecto Canalización de Telecomunicaciones	<b>06/03/2025</b>
<b>PNAT/019/2025</b>	TOMA IMÁGENES	Autorización filmación de documental GREETINGS FROM PERALEJOS semana del 10 al 14 de marzo	<b>06/03/2025</b>
<b>PNAT/020/2025</b>	CONSERVACIÓN / RESTAURACIÓN	Autorización de limpieza de daños y restos en huertos Río Arandilla	<b>02/06/2025</b>
<b>PNAT/021/2025</b>	MONTES	Proyecto de ordenación forestal para la finca "Arandilla"	<b>06/03/2021</b>
<b>PNAT/022/2025</b>	ACTIVIDADES	Autorización Evento Legendarios Alto Tajo 12 a 15 de junio	<b>13/03/2025</b>
<b>PNAT/023/2025</b>	ACTIVIDADES	Autorización para realizar encuentro de piragüismo los días 5 y 6 de abril de 2025 en el río Tajo, entre el área recreativa de la Fuente de la Falaguera y el puente de San Pedro	<b>27/03/2025</b>
<b>PNAT/024/2025</b>	CONSERVACIÓN / RESTAURACIÓN	Rehabilitación del camino de la Gravera tramo 2	<b>02/06/2025</b>
<b>PNAT/025/2025</b>	MONTES	Solicitud de informe de condicionantes proyectos de ordenación de varios montes del término municipal de Villanueva de Alcorón	<b>14/03/2025</b>
<b>PNAT/026/2025</b>	MONTES	Informe gestión forestal revisión por la Chaparrilla	<b>25/03/2025</b>



<b>PNAT/027/2025</b>	ACTIVIDADES	Autorización uso marca NATURTAJO	<b>25/03/2025</b>
<b>PNAT/028/2025</b>	CONSERVACIÓN / RESTAURACIÓN	Desbrozar y limpiar el margen del río Tajo Fiesta Ganchera	<b>09/06/2025</b>
<b>PNAT/029/2025</b>	ACTIVIDADES	Autorización programa de actividades de ecoturismo	<b>24/03/2025</b>
<b>PNAT/030/2025</b>	EIA	SOLICITUD INFORME EXPEDIENTE CON-0038/2024 C.H. TAJO. autorización para limpieza de cauces	<b>14/04/2025</b>
<b>PNAT/031/2025</b>	EIA	Informe Ambiental relativo a la extracción ocasional de Zahorra para uso propio en acondicionamiento de Caminos	<b>10/04/2025</b>
<b>PNAT/032/2025</b>	TOMA IMÁGENES/ DRON	Autorización toma imágenes para TURESPAÑA de inmediaciones Zaorejas	<b>14/04/2025</b>
<b>PNAT/033/2025</b>	TOMA IMÁGENES/ DRON	Autorización vuelo dron para Rewilding Spain y productora Mongabay	<b>15/05/2025</b>
<b>PNAT/034/2025</b>	CIENTÍFICA	Autorización recogida de muestras en árboles para la realización de trabajos de investigación	<b>09/06/2025</b>
<b>PNAT/035/2025</b>	ACTIVIDADES	Autorización carrera II Circular de ARMALLONES	<b>30/04/2025</b>
<b>PNAT/036/2025</b>	ACTIVIDADES	Autorización escuela de escalada Azabayos	<b>22/07/2025</b> bis: <b>12/09/2025</b>
<b>PNAT/037/2025</b>	ACTIVIDADES	Solicitud modificación normativa: nuevas rutas escaladas	<b>Reunión con los interesados 29/05/2025</b>
<b>PNAT/038/2025</b>	VALLADOS	Autorización construcción vallado en fincas 301 y 314 polígono 4 de Orea, denominada La Madalena	<b>08/05/2025</b>
<b>PNAT/039/2025</b>	ACTIVIDADES	Resolución vehículos a motor verano 25	<b>02/06/2025</b>
<b>PNAT/040/2025</b>	TOMA IMÁGENES/ DRON	Autorización vuelo dron para la serie Crecemos Juntas y productora La Favorita	<b>08/05/2025</b>



<b>PNAT/041/2025</b>	TOMA IMÁGENES/ DRON	Autorización grabación documental Ríos de TVE	<b>08/05/2025</b>
<b>PNAT/042/2025</b>	TOMA IMÁGENES/ DRON	Autorización grabación corto en Peñalén para Universidad Pompeu Fabra	<b>08/05/2025</b>
<b>PNAT/043/2025</b>	ACTIVIDADES	Vehículos mal estacionados en parking en Poveda de la Sierra 1: 0170LDY- Entrada: 1647317 Salida: 791521 2: 4052LDL- Registro: 1647354 Salida: 791572 3: 9246MYP- Entrada: 1647370 Salida: 791626 4: 2429KVJ- Registro: 1647388 Salida: 791647 5: 8511LXN- Entrada: 1647406 Salida: 791804 6: 1129FFN- Entrada: 1647428 Salida: 791839 7: 8014LBV- Entrada: 1647449 Salida: 791921 8: 9003KZW- Entrada: 1647476 Salida: 791931	<b>23/07/2025</b>
<b>PNAT/044/2025</b>	CONSERVACIÓN / RESTAURACIÓN	Informe de necesidad de instalación de barrera de MADERA	<b>22/07/2025</b>
<b>PNAT/045/2025</b>	TOMA IMÁGENES/ DRON	Autorización grabación con dron del documental Ríos de TVE. Relacionado con PNAT/041/2025.	<b>Lo gestiona Toledo</b>
<b>PNAT/046/2025</b>	CONSTRUCCIONES / OBRAS MENORES	Autorización obras mejora albergue forestal La Fuente de las Tobas	<b>21/05/2025</b>
<b>PNAT/047/2025</b>	CONSULTAS	Solicitud informe previo inmatriculación fincas pol 1, parcela 120, protocolo 174/2025	<b>02/06/2025</b>
<b>PNAT/048/2025</b>	ACTIVIDADES	Autorización de explotación ganadera de vacuno extensivo	<b>02/06/2025</b>
<b>PNAT/049/2025</b>	TOMA IMÁGENES/ DRON	Autorización vuelo dron para proyecto de innovación para la regeneración Micológica de los montes de utilidad pública de Orea y Cobeta.	<b>04/05/2025</b>
<b>PNAT/050/2025</b>	ACTIVIDADES	Autorización ruta en moto con roadbooks	<b>Contestación vía email</b>
<b>PNAT/051/2025</b>	CONSERVACIÓN / RESTAURACIÓN	Autorización señalización Camino del Cid	<b>04/06/2025</b>



<b>PNAT/052/2025</b>	CONSERVACIÓN / RESTAURACIÓN	Autorización adecuación sendero	<b>16/06/2025</b>
<b>PNAT/053/2025</b>	EIA	Autorización limpieza cauce Arroyo Juan Taravilla. SOLICITUD INFORME EXPEDIENTE CON-0031/2025 C.H. TAJO	<b>03/06/2025</b>
<b>PNAT/054/2025</b>	ACTIVIDADES	Autorización ruta en moto por GR10	<b>05/06/2025</b>
<b>PNAT/055/2025</b>	CAMPAMENTO	Nota informativa del Ayto de Peñalén sobre los campamentos autorizados.	<b>04/06/2025</b>
<b>PNAT/056/2025</b>	CIENTÍFICA	Autorización estudio sobre los sedimentos de los lagos	<b>13/06/2025</b>
<b>PNAT/057/2025</b>	CONSERVACIÓN / RESTAURACIÓN	Autorización señalización Camino del Cid: PARTE II	<b>20/06/2025</b>
<b>PNAT/058/2025</b>	ACTIVIDADES	Vehículo mal estacionado: 1556 MKB	<b>25/07/2025</b>
<b>PNAT/059/2025</b>	CONSTRUCCIONES / OBRAS MENORES	Denuncia situación mina M <sup>a</sup> José	<a href="#">Lo gestiona servicio Minas</a>
<b>PNAT/060/2025</b>	EIA	Solicitud informe reparación integral y modernización de la red integrada de estaciones de control de la cuenca del Tajo.	<b>18/06/2025</b>
<b>PNAT/061/2025</b>	CONSERVACIÓN / RESTAURACIÓN	Proyecto "DESTINO AZUL SOSTENIBLE": solicitud para poda, desbroce, instalación cartelería y mejora accesibilidad.	<b>20/06/2025</b>
<b>PNAT/062/2025</b>	TOMA IMÁGENES/ DRON	Autorización vuelo dron en Puente de San Pedro y la Cascada del Campillo.	<b>23/07/2025</b>
<b>PNAT/063/2025</b>	EIA	Solicitud del informe previo de valores naturales y directrices a seguir para la redacción de la Revisión del Proyecto de Ordenación del MUP nº 121 Sierra de Cuenca- Parque Natural del Alto Tajo	<b>23/06/2025</b>
<b>PNAT/064/2025</b>	CAMPAMENTO	Nota informativa del Ayto de Peñalén sobre los campamentos autorizados.	<b>20/06/2025</b>
<b>PNAT/065/2025</b>	EIA	Solicitud informe Expediente O-0281/2024 sobre autorización para ejecución de obras en dominio público hidráulico, Arroyo de la Vega	<b>06/08/2025</b>



<b>PNAT/066/2025</b>	ESCALADA	Autorización para el acceso a pistas forestales y visitas a Cavidades y Cañones dentro de los límites del Parque	<b>Reunión con interesados 14/10/2025</b>
<b>PNAT/067/2025</b>	OTROS	Solicitud del cierre acceso al camino de Hundido de Armallones	<b>Contestado vía email</b>
<b>PNAT/068/2025</b>	CONSERVACIÓN / RESTAURACIÓN	Solicitud de mantenimiento del área recreativa de "Cerrillo Herrero"	<b>08/08/2025</b>
<b>PNAT/069/2025</b>	VALLADOS	Solicitud Autorización instalación depósito flexible agua y posterior vallado en POL. 2, PARC. 988	<b>23/07/2025</b>
<b>PNAT/070/2025</b>	CAMPAMENTO	Excursiones y salidas al medio natural CAMPAMENTO FUENTE DEL BERRO	
<b>PNAT/071/2025</b>	CAMPAMENTO	Excursiones y salidas al medio natural CAMPAMENTO AGUABUENA	<b>16/07/2025</b>
<b>PNAT/072/2025</b>	ACTIVIDADES	Vehículos mal estacionados en parking Puente de San Pedro Total vehículos: 28	<b>23/09/2025</b>
<b>PNAT/073/2025</b>	CONSERVACIÓN / RESTAURACIÓN	Acta denuncia de uso de medios químicos para limpieza de cunetas	
<b>PNAT/074/2025</b>	CIENTÍFICA	Autorización Proyecto de Investigación para analizar patrones espacio-temporales de estructura forestal, biodiversidad multitaxón y funcionalidad	<b>29/07/2025</b>
<b>PNAT/075/2025</b>	ACTIVIDADES	Limpieza margen río para Fiesta Ganchera	<b>31/07/2025</b>
<b>PNAT/076/2025</b>	ACTIVIDADES	Vehículos mal estacionados en PNAT: 5 vehículos	<b>07/10/2025</b>
<b>PNAT/077/2025</b>	CAMPAMENTO	Autorización pernocta en modalidad vivac en ruta para campamentos/grupos grandes. Fecha: 6-7 agosto	<b>04/08/2025</b>
<b>PNAT/078/2025</b>	EIA	Informe sobre la afección de los trabajos de las Ayudas de para el mantenimiento de la Red de Áreas de Defensa (RAD) contra incendios forestales mediante pastoreo controlado	<b>06/08/2025</b>
<b>PNAT/079/2025</b>	CAMPAMENTO	Autorización pernocta en modalidad vivac en ruta para campamentos/grupos grandes	<b>30/07/2025</b>



<b>PNAT/080/2025</b>	CAMPAMENTO	Autorización pernocta en modalidad vivac en ruta para campamentos/grupos grandes	<b>31/07/2025</b>
<b>PNAT/081/2025</b>	CAMPAMENTO	Autorización pernocta en modalidad vivac en ruta para campamentos/grupos grandes	No requiere autorización
<b>PNAT/082/2025</b>	CAMPAMENTO	Autorización pernocta en modalidad vivac en ruta para campamentos/grupos grandes	<b>31/07/2025</b>
<b>PNAT/083/2025</b>	ACTIVIDADES	Vehículos mal estacionados en PNAT	<b>02/10/2025</b>
<b>PNAT/084/2025</b>	ACTIVIDADES	Actividades no permitidas sin autorización contra la Asociación Grupo Boy Scout San Agustín los Negrales y la empresa de autobuses Samar Tourist Bus.	<b>07/08/2025</b>
<b>PNAT/085/2025</b>	EIA	Informe sobre la no afección de caminos a arreglar tras la DANA	<b>Contestado vía email</b>
<b>PNAT/086/2025</b>	ACTIVIDADES	Autorización para buceo con equipo autónomo para 2 personas	<b>No se autoriza</b>
<b>PNAT/087/2025</b>	ACTIVIDADES	Vehículos mal estacionados en PNAT: desde 27/07 hasta 10/08	<b>08/10/2025</b>
<b>PNAT/088/2025</b>	ACTIVIDADES	Autorización Evento Legendarios Alto Tajo octubre	<b>Desistido por el interesado</b>
<b>PNAT/089/2025</b>	EIA	Informe sobre actuación en dominio público hidráulico: "Conservación y Mejora Ambiental del Dominio Público Hidráulico en la cuenca del Tajo". CON-0505/2025	<b>Contestado vía telefónica</b>
<b>PNAT/090/2025</b>	CONSULTAS	Problemas con el acceso a una finca privada heredada por vallado del PNAT	<b>Contestado vía telefónica</b>
<b>PNAT/091/2025</b>	ACTIVIDADES	Queja por haber perros no atados en Cañón del Tajo.	<b>05/08/2025</b>
<b>PNAT/092/2025</b>	CONSERVACIÓN / RESTAURACIÓN	Acta AAMM acta denuncia residuos y barbacoa en parcela próxima al área recreativa del Puente de San Pedro en abandono	<b>08/10/2025</b>



<b>PNAT/093/2025</b>	CIENTÍFICA	Renovación Autorización de captura y toma de muestras de Quirópteros en el Parque Natural del Alto Tajo, ZEC y ZEPA, "Alto Tajo"	<b>02/09/2025</b>
<b>PNAT/094/2025</b>	CIENTÍFICA	Autorización visita el 26 de septiembre y el 9 de octubre de 2025, profesorado de la asignatura de Botánica Forestal GIF	<b>Contestado vía telefónica</b>
<b>PNAT/095/2025</b>	EIA	Informe sobre autorización para limpieza de cauces del arroyo de la Canal. CON-0716/2024	<b>22/09/2025</b>
<b>PNAT/096/2025</b>	EIA	Informe sobre autorización para limpieza de cauces del río Salado. CON-0706/2024	<b>25/09/2025</b>
<b>PNAT/097/2025</b>	EIA	Informe sobre autorización para limpieza de cauces del río Arandilla. CON-0707/2024	<b>25/09/2025</b>
<b>PNAT/098/2025</b>	CIENTÍFICA	Aut muestreo científico para TFG "Evaluación del impacto hidromorfológico y ecológico de la demolición de la presa del Molino de Arriba en el Parque Natural del Alto Tajo (Guadalajara)".	<b>10/10/2025</b>
<b>PNAT/099/2025</b>	ACTIVIDADES	Vehículo mal estacionado: 3091 HWG	<b>15/10/2025</b>
<b>PNAT/100/2025</b>	ACTIVIDADES	Vehículos mal estacionados en PNAT: desde 28/07 hasta 23/08	<b>10/09/2025</b>
<b>PNAT/101/2025</b>	EIA	Informe sobre autorización para limpieza de cauces del barranco del Gallo CON-0474/2024	<b>02/10/2025</b>
<b>PNAT/102/2025</b>	CONCENTRACION	Proyecto de Odenación del Monte del Ayto de Huertahernando	<b>20/09/2025</b>
<b>PNAT/103/2025</b>	CIENTÍFICA	Renovación Autorización Estudios espeleológicos	<b>08/10/2025</b>
<b>PNAT/104/2025</b>	VALLADOS	Aut vallado parcela pol 512 parcela 105	<b>03/10/2025</b>
<b>PNAT/105/2025</b>	CONSULTAS	Autorización construcción de instalación ganadera extensiva caprina	<b>25/09/2025</b>
<b>PNAT/106/2025</b>	TOMA IMÁGENES/ DRON	Autorización vuelo de dron en la Mina de Santa Engracia para proyecto LIFE REIBERMINE	<b>03/10/2025</b>



<b>PNAT/107/2025</b>	TOMA IMÁGENES/ DRON	Autorización vuelo de dron	<b>14/10/2025</b>
<b>PNAT/108/2025</b>	TOMA IMÁGENES/ DRON	Autorización vuelo de dron proyecto Del Bosque a tu Casa	<b>22/10/2025</b>
<b>PNAT/109/2025</b>	ACTIVIDADES	Autorización para circulación y para práctica del proyecto Espeleo Rescatista en Cuevas y Simas	<b>Desistido por el interesado</b>
<b>PNAT/110/2025</b>	TOMA IMÁGENES/ DRON	Autorización vuelo de dron para toma de imágenes para Geoparque de Molina Alto Tajo	<b>22/10/2025</b>
<b>PNAT/111/2025</b>	CONSERVACIÓN / RESTAURACIÓN	Autorización instalación armario almacenaje, la realización de una pequeña zanja hasta la laguna, y la colocación del sensor de medida del nivel de agua con un peso muerto en el fondo de la laguna, para el proyecto de Reparación integral y modernización de la red integrada de estaciones de control de la cuenca del Tajo.	<b>03/10/2025 03/11/2025</b>
<b>PNAT/112/2025</b>	CIENTÍFICA	Informe sobre el "PROYECTO PUESTA EN VALOR DE LA RUTA CELTIBÉRICA EN LA COMARCA DE MOLINA-ALTO TAJO"	
<b>PNAT/113/2025</b>	CONSULTAS	Solicitud informe previo inmatriculación finca rústica, protocolo 755, referencia catastral: 19259A007001030000BZ	<b>10/11/2025</b>
<b>PNAT/114/2025</b>	EIA	Informe con conformidad u oposición de afección de bienes y derechos afectados para reforma de LAMT 15 kV circuito MDA-709	<b>10/11/2025</b>
<b>PNAT/115/2025</b>	VALLADOS	Autorización construcción de vallado	<b>03/11/2025</b>
<b>PNAT/116/2025</b>	ACTIVIDADES	Autorización curso de iniciación de espeleología en 4 simas: Simas de La Raja, Manuel Mozo, De la Cierva, Sima Diana	<b>Presentación fuera de plazo</b>
<b>PNAT/117/2025</b>	CONSERVACIÓN / RESTAURACIÓN	PROYECTO REMicro: Restauración ecológica postincendio: Enfoque microecológico en la recuperación del ecosistema.	<b>Gestiona sección MUP</b>
<b>PNAT/118/2025</b>	ACTIVIDADES	Autorización espeleología en las cavidades Sima del Borchorno (Peralejos de las Truchas) y Cueva de la Hoya del Castillo (Taravilla), los días 22 y 23 de noviembre	
<b>PNAT/119/2025</b>	ACTIVIDADES	Programa actividades para realizar, durante el año 2026, la actividad de Descenso Guiado por el Parque Natural del tajo en los tramos 1, 2, 3, 4, 5, 6, 7 y	<b>Plazo de resolución: enero 2026</b>



		8 especificados en el PRUG	
<b>PNAT/120/2025</b>	EIA	Informe para corta de árboles en el arroyo Saúco. PYT-0013/2025, PYT-0014/2025, PYT-0015/2025, PYT-0016/2025	<b>28/11/2025</b>
<b>PNAT/121/2025</b>	ACTIVIDADES	Autorización para realizar Curso de Perfeccionamiento de la Espeleología en cavidades los próximos días 28, 29 y 30 de Noviembre de 2025	<b>26/11/2025</b>
<b>PNAT/122/2025</b>	CONSULTAS	Informe por inmatriculación de dos fincas: 1- RÚSTICA: Referencia catastral: 19259ª002083160000BG 2- RÚSTICA.- Referencia catastral: 19259ª002003160000BZ	<b>09/12/2025</b>
<b>PNAT/123/2025</b>	ACTIVIDADES	Autorización prácticas de instalación con fines deportivos en las cavidades: Bocaquemada, Diana, Bustal II, Manuel Mozo, Orna y Sumidero del Campo	<b>27/11/2025</b>
<b>PNAT/124/2025</b>	ACTIVIDADES	Programa actividades para inmersiones y actividades de buceo recreativas	<b>Plazo de resolución: enero 2026</b>
<b>PNAT/125/2025</b>	TOMA IMÁGENES/ DRON	Autorización para filmación publicitaria para una marca electrónica confidencial. Se quiere llevar a cabo el próximo 3, 4 y 5 de enero de 2026.	<b>Desistido por el interesado</b>
<b>PNAT/126/2025</b>	CIENTIFICA	Autorización Actividad de Investigación en Cueva de las Majadillas, Cueva de la Catalana, Cóncavo de Peñarrubia, Sima de Alcorón, Sima Diana, Sumidero del Agujero, Cueva de la Hoya del Castillo, Cueva del Tornero y Sima de las Grobias	<b>05/01/2025</b>
<b>PNAT/127/2025</b>	TOMA IMÁGENES/ DRON	Autorización para inspección del tendido eléctrico de Unión Fenosa Distribución con drones	<b>Gestiona la DGMNyB</b>
<b>PNAT/128/2025</b>	CONSERVACIÓN / RESTAURACIÓN	Informe sobre gatos ferales en Huertapelayo	<b>No competentes</b>

## ANEXO 4: ANEXO FOTOGRÁFICO. EL PARQUE EN IMAGENES

Celebración 25 aniversario PNAT. Acto institucional 27 de octubre.



Celebración 25 aniversario PNAT. Jornadas científico divulgativas de 4 de octubre.



Intervenciones de emergencia en el sector norte de la zona restaurada seriamente afectada por la DANA de 2024.



Proyecto de reintroducción del buitre negro en PNAT y PN de la Serranía de Cuenca



Estudios Dendrocronológicos en Rodal “maduro” en Peñalén. J. Julio Camarero y col.



PROTECCIÓN Y ACONDICIONAMIENTO DE REFUGIO DE QUIRÓPTEROS EN MUP Nº83, Villanueva de Alcorón.



Actuaciones en Finca de La campana. Continuación con proyecto herbivoría con caballos de Prewalsky en colaboración con Rewilding Spain



Rehabilitación Centro de Corduente



Creación sendero Accesible al Salto de Poveda



Mejora y mantenimiento de senderos del Valle de los Milagros



Mantenimiento infraestructuras U.P. por la cuadrilla de mantenimiento



Mejora infraestructura en finca la Campana. Cerramiento, depuradora.



Regulación pista del tajo en verano



Celebración de NaturTajo 25





## ANEXO 5: RESUMEN BUITRES NEGROS REINTRODUCIDOS EN EL PNAT 2021-2025.

Nombre	Procedencia	Sexo	Año nto.	Anilla metálica	Anilla PVC	Entrada Peralejos	Fecha liberación	Observaciones
Arandilla	Ciudad Real (CRFS El Chaparrillo)	Hembra	2016	1101375	AM[VJO]	17/08/2021	20/11/2021	Año nacimiento aproximado. Entró como subadulto en El Chaparrillo. Última localización el 29/11/2025 al SW de Lodère (Francia)
Altotajo	Ciudad Real (CRFS El Chaparrillo)	Macho	2020	1101361	AM[UCB]	17/08/2021	20/11/2021	Ultima localización el 15/12/2025 entre Teroleja y Valsalobre
Atropa	Cuenca (CRFS Albadalejito)	pendiente	2021	1103785	AZ[4VC]	06/10/2021	20/11/2021	Emisor no funcionaba bien desde el principio y dejó de emitir en Pradip (Tarragona) el 02/12/2021
Bonetero	Ciudad Real (CRFS El Chaparrillo)	Macho	2021	1101937	AZ[86J]	17/02/2022	15/09/2022	Confirmado sexo dos veces por sangre y pluma. Por biometría parece H. Última localización 04/08/2023 en La Muela, Poveda de la Sierra. El 17/10/2025 vuelve a dar señal en Belvalle, TM de Beteta donde debe estar muerto desde entonces. Se recupera el emisor
Bullones	Ciudad Real (CRFS El Chaparrillo)	Macho	2021	1101940	AZ[7TL]	17/02/2022	15/09/2022	
Betula	Ciudad Real (CRFS El Chaparrillo)	Hembra	2021	1101373	AZ[86M]	17/02/2022	15/09/2022	Pierde el emisor el 23/11/2023. Se fotografía en el muladar de Ventosa el 02/12/2023
Bruce	Albacete (CRFS)	Macho	2021	1101416	AZ[86H]	07/02/2022	15/09/2022	
Belladona	Ciudad Real (CRFS El Chaparrillo)	Hembra	2021	1101371	AZ[86N]	07/02/2022	15/09/2022	Aparece muerta en interior del jaulón el 07/06/2023 cuya puerta permanecía abierta. Se traslada ese mismo día al CRFS
Belvalle	Ciudad Real (CRFS El Chaparrillo)	Hembra	2021	1101938	AZ[86L]	07/02/2022	15/09/2022	Tenía asignado el emisor 222600 pero se desprendió en el jaulón antes de su liberación. Visto el 16/10/2025 en el entorno del jaulón
Bruma	Ciudad Real (CRFS El Chaparrillo)	Hembra	2021	1101936	AZ[7TM]	11/04/2022	15/09/2022	Ingresó muy débil en el CRFS de Guadalajara el 02/02/2023 procedente del entorno del jaulón y se vuelve a liberar en el recinto del muladar el 01/05/2023. Vuelto a liberar el 26/11/2023. Última localización el 01/01/2024 en Sta María del Val, probablemente muerto
Cordel	Ciudad Real (CRFS El Chaparrillo)	Macho	2022	1102748	AZ[7TP]	18/10/2022	05/06/2023	
Calderón	Ciudad Real (CRFS El Chaparrillo)	Macho	2022	1102749	AZ[7TN]	18/10/2022	05/06/2023	Localizado muerto en Figols de Tremp el 18/10/2023. Probablemente muerto el 04/10/2023
Chozón	Ciudad Real (CRFS El Chaparrillo)	Macho	2022	1102750	AZ[7TR]	18/10/2022	05/06/2023	Última localización 17/06/2024 en planta RSU Segovia. Observado en Huerta de Arriba (BU) el 24/04/2025 por personal de GREFA
Chaparrillo	Toledo (CRFS)	Macho	2022	1102501	AZ[7U4]	25/10/2022	05/06/2023	
Cabrillas	Ciudad Real (CRFS El Chaparrillo)	Macho	2022	1102728	AZ[7U0]	25/10/2022	05/06/2023	Muerto en la Sierra de Andía (NA) el 07/07/2023. Pendiente de recibirse más información
Carex	Ciudad Real (CRFS El Chaparrillo)	Hembra	2022	1102736	AZ[7U3]	25/10/2022	05/06/2023	
Campana	Cuenca (CRFS Albadalejito)	Hembra	2022	1103788	AZ[7U5]	16/11/2022	05/06/2023	Encontrado muerto en Torres de la Alameda (M) el 18/06/2025 y trasladado al CRAS de Madrid
Dédalo	Ciudad Real (CRFS El Chaparrillo)	Macho	2023	1115173	AM[VFB]	24/01/2024	10/10/2024	Emisor que llevaba Belladona. Lo pierde el 13/05/2025 en el muladar del jaulón
Durillo	Ciudad Real (CRFS El Chaparrillo)	Macho	2023	1115174	AM[VFA]	24/01/2024	10/10/2024	
Delphinium	Toledo (CRFS Sevilleja)	Macho	2023	1102511	AM[VHM]	13/03/2024	10/10/2024	Nacido en el CERI. Plumaje aspecto damero (manchas leucísticas en plumaje). Emisor que llevaba Calderón
Dolina	Toledo (CRFS)	Hembra	2023	1102513	AM[VHP]	13/03/2024	10/10/2024	Emisor que llevaba Betula
Eskuivo	CRFS Guadalajara	Macho	2022	1115175	AZ[7TX]	21/11/2024	10/10/2025	
Escudo	Ciudad Real (CRFS El Chaparrillo)	Macho	2024	1103367	AZ[7UV]	03/12/2024	10/10/2025	
Escalera	Ciudad Real (CRFS El Chaparrillo)	Hembra	2023	1103355	AZ[7U2]	26/11/2024	10/10/2025	
Encina	Ciudad Real (CRFS El Chaparrillo)	Hembra	2024	1103352	AZ[7UU]	03/12/2024	10/10/2025	
Enebro	Ciudad Real (CRFS El Chaparrillo)	Macho	2024	1103361	AZ[7UP]	26/11/2024	10/10/2025	Visto y fotografiado el 17/11/2025 en una roca entre Megina y Peralejos junto a 2 leonados (cita de AM Belén Saura)
Estrella	Ciudad Real (CRFS El Chaparrillo)	Hembra	2024	1103363	AZ[7UX]	26/11/2024	10/10/2025	
Eco	Ciudad Real (CRFS El Chaparrillo)	Macho	2024	1103353	AZ[7UW]	03/12/2024	10/10/2025	
Endrina	Toledo (CRFS)	Hembra	2024	1103108	AM[LT]	18/12/2024	10/10/2025	
Escarpe	Toledo (CRFS)	Macho	Adulto?	1103113	AM[LR]	18/12/2024	10/10/2025	
Estepa	Ciudad Real (CRFS El Chaparrillo)	Hembra	Subadulto	1103831	AZ[7UM]	14/03/2025	10/10/2025	
Escalera	Ciudad Real (CRFS El Chaparrillo)	Hembra	2023	1103375	AZ[7UR]	14/03/2025	10/10/2025	Muerto en TM de Lladorre (PN Alt Pirineu). Aparece parcialmente depredado, pendiente de necropsia
Endrino	Ciudad Real (CRFS El Chaparrillo)	Macho	2024	1103358	AZ[7UT]	14/03/2025	10/10/2025	Emisor reciclado de Cabrillas. Visto y fotografiado el 17/11/2025 en una roca entre Megina y Peralejos junto a 2 leonados (cita de AM Belén Saura)
Escabas	Toledo (CRFS)	Hembra	Adulto	1103276	AM[LU]	22/04/2025	10/10/2025	
Escaramujo	Toledo (CRFS Sevilleja)	Macho	2024	1103112	AM[LV]	22/04/2025	10/10/2025	Muerto en el TM de Ronda. Recogido por AMAs de Andalucía y pendiente de necropsia
Espera	Toledo (CRFS)	Hembra	Adulto	1104879	AM[923]	22/04/2025	10/10/2025	
Espirit	Toledo (CRFS)	Macho	2024	1103115	AM[VHF]	18/09/2025	10/10/2025	Emisor reciclado de Campana
Pendiente	Ciudad Real (CRFS El Chaparrillo)	Pendiente	2025	1103688		12/11/2025		
Pendiente	Ciudad Real (CRFS El Chaparrillo)	Pendiente	2025	1103684		12/11/2025		
Pendiente	Ciudad Real (CRFS El Chaparrillo)	Pendiente	2025	1103690		12/11/2025		
Pendiente	Ciudad Real (CRFS El Chaparrillo)	Pendiente	2025	1103686		12/11/2025		
Pendiente	Ciudad Real (CRFS El Chaparrillo)	Pendiente	2025	1103687		12/11/2025		
Pendiente	Ciudad Real (CRFS El Chaparrillo)	Pendiente	2025	1103697		12/11/2025		
Pendiente	Ciudad Real (CRFS El Chaparrillo)	Pendiente	2025	1103700		12/11/2025		
Pendiente	Toledo (CRFS)	Pendiente				04/12/2025		
Pendiente	Toledo (CRFS)	Pendiente				04/12/2025		
Pendiente	Albacete (CRFS)	Pendiente				04/12/2025		
Pendiente	Ciudad Real (CRFS El Chaparrillo)	Pendiente				17/12/2025		



Castilla-La Mancha



## ANEXO 6: PUESTA EN MARCHA DE APLICACIONES DE SENDEROS.

### No te pierdas!....

Descárgate la app de senderos de áreas protegidas de Castilla-La Mancha



Castilla-La Mancha



### CANAL OFICIAL WIKILOC:

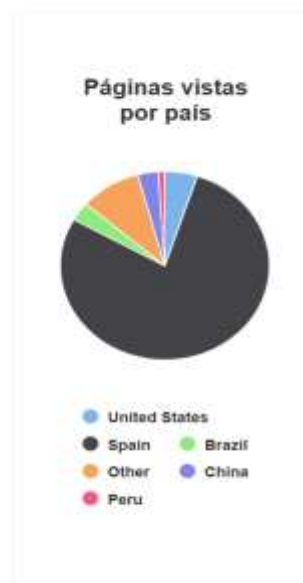
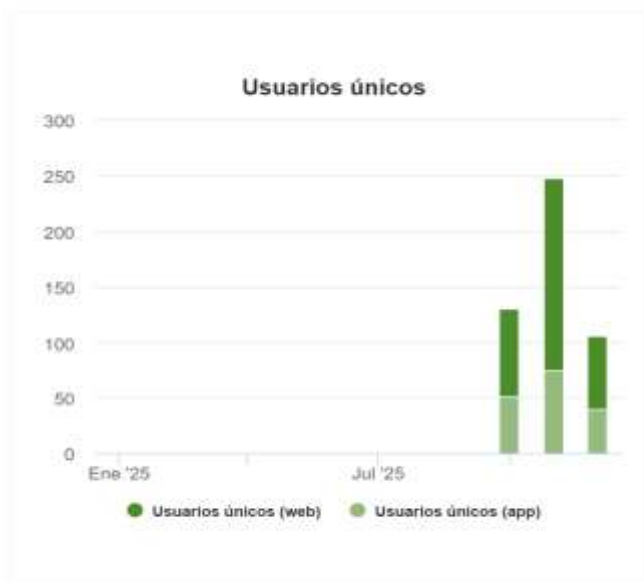



## **APP AREAS PROTEGIDAS CLM:**

La aplicación oficial de las Áreas Protegidas de Castilla-La Mancha se llama "**Áreas Protegidas de CLM**" y está disponible para Android e iOS, permitiendo explorar más de 200 senderos con mapas offline, audioguías, alertas meteorológicas y un sistema de gamificación, ideal para planificar y disfrutar de parques como Cabañeros, Tablas de Daimiel y Alto Tajo de forma sostenible.

### **Características principales de la App:**

**Senderos y Rutas:** Más de 200 senderos señalizados en los espacios naturales de la región, con fichas técnicas y mapas.

**Información Offline:** Descarga de contenidos para usar sin cobertura móvil.

**Audioguías:** Disponibles en castellano e inglés.

**Puntos de Interés:** Recomendaciones de patrimonio y medio ambiente.

**Alertas:** Avisos meteorológicos y de emergencia en tiempo real.

**Gamificación:** Sistema de recompensas por completar rutas y eventos.

**Zonas Cubiertas:** Parques Nacionales (Cabañeros, Tablas de Daimiel), Parque Natural del Alto Tajo, Serranía de Cuenca, Lagunas de Ruidera, entre otros.

### **Cómo descargarla:**

**Android (Google Play):** Busca "Áreas Protegidas de CLM".

**iOS (App Store):** Busca "Áreas Protegidas de Castilla-La Mancha".

**Enlace directo:** También puedes encontrar el enlace de descarga en el sitio web oficial: [areasprotegidasclm.everest-smart-routes.com/installmobileapp](https://areasprotegidasclm.everest-smart-routes.com/installmobileapp)



**Centro de Recepción de Visitantes del P.N. Alto Tajo "Museo de la ganadería tradicional" en Checa (2025)**

**ABRIL**

L	M	X	J	V	S	D
	1	2	3	4	5	6
7	8	9	10	11	12	13
14	15	16	17	18	19	20
21	22	23	24	25	26	27
28	29	30				

**MAYO**

L	M	X	J	V	S	D
			1	2	3	4
5	6	7	8	9	10	11
12	13	14	15	16	17	18
19	20	21	22	23	24	25
26	27	28	29	30	31	

**JUNIO**

L	M	X	J	V	S	D
						1
2	3	4	5	6	7	8
9	10	11	12	13	14	15
16	17	18	19	20	21	22
23	24	25	26	27	28	29
30						

**JULIO**

L	M	X	J	V	S	D
	1	2	3	4	5	6
7	8	9	10	11	12	13
14	15	16	17	18	19	20
21	22	23	24	25	26	27
28	29	30	31			

**AGOSTO**

L	M	X	J	V	S	D
			1	2	3	4
5	6	7	8	9	10	11
12	13	14	15	16	17	18
19	20	21	22	23	24	25
26	27	28	29	30	31	

**SEPTIEMBRE**

L	M	X	J	V	S	D
1	2	3	4	5	6	7
8	9	10	11	12	13	14
15	16	17	18	19	20	21
22	23	24	25	26	27	28
29	30					

**OCTUBRE**

L	M	X	J	V	S	D
			1	2	3	4
5	6	7	8	9	10	11
12	13	14	15	16	17	18
19	20	21	22	23	24	25
26	27	28	29	30	31	

**NOVIEMBRE**

L	M	X	J	V	S	D
						1
2	3	4	5	6	7	8
9	10	11	12	13	14	15
16	17	18	19	20	21	22
23	24	25	26	27	28	29
30						

**HORARIO DE APERTURA**

De 10:00 a 15:00 horas
De 20:00 a 25:00 horas
De 26:00 a 28:00 horas



**Centro de Recepción de Visitantes del P.N. Alto Tajo "Sequero de Orea" (2025)**

**ABRIL**

L	M	X	J	V	S	D
	1	2	3	4	5	6
7	8	9	10	11	12	13
14	15	16	17	18	19	20
21	22	23	24	25	26	27
28	29	30				

**MAYO**

L	M	X	J	V	S	D
			1	2	3	4
5	6	7	8	9	10	11
12	13	14	15	16	17	18
19	20	21	22	23	24	25
26	27	28	29	30	31	

**JUNIO**

L	M	X	J	V	S	D
						1
2	3	4	5	6	7	8
9	10	11	12	13	14	15
16	17	18	19	20	21	22
23	24	25	26	27	28	29
30						

**JULIO**

L	M	X	J	V	S	D
	1	2	3	4	5	6
7	8	9	10	11	12	13
14	15	16	17	18	19	20
21	22	23	24	25	26	27
28	29	30	31			

**AGOSTO**

L	M	X	J	V	S	D
			1	2	3	4
5	6	7	8	9	10	11
12	13	14	15	16	17	18
19	20	21	22	23	24	25
26	27	28	29	30	31	

**SEPTIEMBRE**

L	M	X	J	V	S	D
1	2	3	4	5	6	7
8	9	10	11	12	13	14
15	16	17	18	19	20	21
22	23	24	25	26	27	28
29	30					

**OCTUBRE**

L	M	X	J	V	S	D
			1	2	3	4
5	6	7	8	9	10	11
12	13	14	15	16	17	18
19	20	21	22	23	24	25
26	27	28	29	30	31	

**NOVIEMBRE**

L	M	X	J	V	S	D
						1
2	3	4	5	6	7	8
9	10	11	12	13	14	15
16	17	18	19	20	21	22
23	24	25	26	27	28	29
30						

**HORARIO DE APERTURA**

De 10:00 a 15:00 horas
De 20:00 a 25:00 horas
De 26:00 a 28:00 horas





Centro de Interpretación del Parque Natural del "Alto Tajo" en Zaorejas 2025



Calendar for January (ENERO) with days 1-31 and color-coded cells.

Calendar for February (FEBRERO) with days 1-28 and color-coded cells.

Calendar for March (MARZO) with days 1-31 and color-coded cells.

Calendar for April (ABRIL) with days 1-30 and color-coded cells.

Calendar for May (MAYO) with days 1-31 and color-coded cells.

Calendar for June (JUNIO) with days 1-30 and color-coded cells.

Calendar for July (JULIO) with days 1-31 and color-coded cells.

Calendar for August (AGOSTO) with days 1-31 and color-coded cells.

Calendar for September (SEPTIEMBRE) with days 1-30 and color-coded cells.

Calendar for October (OCTUBRE) with days 1-31 and color-coded cells.

Calendar for November (NOVIEMBRE) with days 1-30 and color-coded cells.

Calendar for December (DICIEMBRE) with days 1-31 and color-coded cells.

Table with three rows of opening hours: De 10:00 a 15:00 horas, De 16:00 a 18:00 horas, De 10:00 a 15:00 horas.



Calendario del Centro de Recepción de Visitantes del P.N. del Alto Tajo "Dehesa de Corduente" (2025)



Calendar for April (ABRIL) with days 1-30 and color-coded cells.

Calendar for May (MAYO) with days 1-31 and color-coded cells.

Calendar for June (JUNIO) with days 1-30 and color-coded cells.

Calendar for July (JULIO) with days 1-31 and color-coded cells.

Calendar for August (AGOSTO) with days 1-31 and color-coded cells.

Calendar for September (SEPTIEMBRE) with days 1-30 and color-coded cells.

Calendar for October (OCTUBRE) with days 1-31 and color-coded cells.

Calendar for November (NOVIEMBRE) with days 1-30 and color-coded cells.

Table with three rows of opening hours: De 11:00 a 18 horas, De 10:00 a 15:00 horas, De 10:00 a 15:00 horas, De 16:00 a 18:00 horas.

Centro de Recepción de Visitantes del Parque Natural "Alto Tajo" en Peralejos (2025)



ABRIL						
L	M	X	J	V	S	D
	1	2	3	4	5	6
7	8	9	10	11	12	13
14	15	16	17	18	19	20
21	22	23	24	25	26	27
28	29	30				

MAYO						
L	M	X	J	V	S	D
			1	2	3	4
5	6	7	8	9	10	11
12	13	14	15	16	17	18
19	20	21	22	23	24	25
26	27	28	29	30	31	

JUNIO						
L	M	X	J	V	S	D
						1
2	3	4	5	6	7	8
9	10	11	12	13	14	15
16	17	18	19	20	21	22
23	24	25	26	27	28	29
30						

JULIO						
L	M	X	J	V	S	D
	1	2	3	4	5	6
7	8	9	10	11	12	13
14	15	16	17	18	19	20
21	22	23	24	25	26	27
28	29	30	31			

AGOSTO						
L	M	X	J	V	S	D
			1	2	3	4
5	6	7	8	9	10	11
12	13	14	15	16	17	18
19	20	21	22	23	24	25
26	27	28	29	30	31	

SEPTIEMBRE						
L	M	X	J	V	S	D
1	2	3	4	5	6	7
8	9	10	11	12	13	14
15	16	17	18	19	20	21
22	23	24	25	26	27	28
29	30					

HORARIO DE APERTURA	
De 10:00 a 15:00 horas	
De 10:00 a 15:00 horas	
De 16:00 a 18:00 horas	



Centro de Recepción de Visitantes del Parque Natural "Alto Tajo" en Poveda (2025)



ABRIL						
L	M	X	J	V	S	D
	1	2	3	4	5	6
7	8	9	10	11	12	13
14	15	16	17	18	19	20
21	22	23	24	25	26	27
28	29	30				

MAYO						
L	M	X	J	V	S	D
			1	2	3	4
5	6	7	8	9	10	11
12	13	14	15	16	17	18
19	20	21	22	23	24	25
26	27	28	29	30	31	

JUNIO						
L	M	X	J	V	S	D
						1
2	3	4	5	6	7	8
9	10	11	12	13	14	15
16	17	18	19	20	21	22
23	24	25	26	27	28	29
30						

JULIO						
L	M	X	J	V	S	D
	1	2	3	4	5	6
7	8	9	10	11	12	13
14	15	16	17	18	19	20
21	22	23	24	25	26	27
28	29	30	31			

AGOSTO						
L	M	X	J	V	S	D
			1	2	3	4
5	6	7	8	9	10	11
12	13	14	15	16	17	18
19	20	21	22	23	24	25
26	27	28	29	30	31	

SEPTIEMBRE						
L	M	X	J	V	S	D
1	2	3	4	5	6	7
8	9	10	11	12	13	14
15	16	17	18	19	20	21
22	23	24	25	26	27	28
29	30					

HORARIO DE APERTURA	
De 10:00 a 15:00 horas	
De 10:00 a 15:00 horas	
De 16:00 a 18:00 horas	



Centro de Recepción de Visitantes del Parque Natural "Alto Tajo" en Ocentejo (2025)



**ABRIL**

L	M	M	J	V	S	D
	1	2	3	4	5	6
7	8	9	10	11	12	13
14	15	16	17	18	19	20
21	22	23	24	25	26	27
28	29	30				

**MAYO**

L	M	M	J	V	S	D
			1	2	3	4
5	6	7	8	9	10	11
12	13	14	15	16	17	18
19	20	21	22	23	24	25
26	27	28	29	30	31	

**JUNIO**

L	M	M	J	V	S	D
						1
2	3	4	5	6	7	8
9	10	11	12	13	14	15
16	17	18	19	20	21	22
23	24	25	26	27	28	29
30						

**JULIO**

L	M	M	J	V	S	D
	1	2	3	4	5	6
7	8	9	10	11	12	13
14	15	16	17	18	19	20
21	22	23	24	25	26	27
28	29	30	31			

**AGOSTO**

L	M	M	J	V	S	D
				1	2	3
4	5	6	7	8	9	10
11	12	13	14	15	16	17
18	19	20	21	22	23	24
25	26	27	28	29	30	31

**SEPTIEMBRE**

L	M	M	J	V	S	D
1	2	3	4	5	6	7
8	9	10	11	12	13	14
15	16	17	18	19	20	21
22	23	24	25	26	27	28
29	30					

**HORARIO DE APERTURA**

De 10:00 a 15:00 horas
De 16:00 a 18:00 horas



BORRADOR